



TECHNIC 6500 E AVR
TECHNIC 6500 E AVR - UK
TECHNIC 6500 E AVR MODYS
TECHNIC 6500 E AVR MODYS - UK
TECHNIC 7500 TE AVR
TECHNIC 7500 TE AVR MODYS

**Manuel d'utilisation et
d'entretien**
(Notice originale)

FR

**Instruction and
maintenance manual**
(Translation of the original note)

EN

**Manual de utilización
y mantenimiento**
(Traducción de la información original)

ES

**Benutzer- und
Wartungshandbuch**
(Übersetzung der Original-Anleitung)

DE

**Manuale d'uso
e di manutenzione**
(Traduzione del manuale originale)

IT

**Manual de utilização
e de manutenção**
(Tradução do documento original)

PT

**Gebruiks- en
onderhoudshandleiding**
(Vertaling van de oorspronkelijke handleiding)

NL

**Руководство по эксплуатации
и обслуживанию**
(Перевод с оригинального уведомления)

RU

**Bruks- och
underhållsanvisning**
(Översättning av originalinstruktionerna)

SV

Käyttö- ja huolto-opas
(Alkuperäisen käyttöohjeen käännös)

FI

**Vedligeholdelses- og
brugsvejledning**
(Oversættelse af den originale brugervejledning)

DA

**Εγχειρίδιο χρήσης
και συντήρησης**
(Μετάφραση των οδηγιών χρήσης του πρωτότυπου)

EL

Návod k obsluze a údržbě
(Překlad původní poznámky)

CS

Kasutus-ja hooldusjuhend
(Originaaljuhendi tõlge)

ET

**Naudojimo ir
priežiūros vadovas**
(Versta iš originalo)

LV

**Lietošanas un apkopes
rokasgrāmata**
(Orģinālās instrukcijas tulkojums)

LT

**Használati és
karbantartási kézikönyv**
(az eredeti fordítása)

HU

**Podręcznik obsługi
i konserwacji**
(Tłumaczenie oryginalnej wersji instrukcji)

PL

Návod na použitie a údržbu
(preklad pôvodného návodu)

SK

**Príročník za uporabo
in vzdrževanje**
(Prevod originalnega zapisa)

SL

**SDMO**[®]



33522181801_0_1
07/2012

A

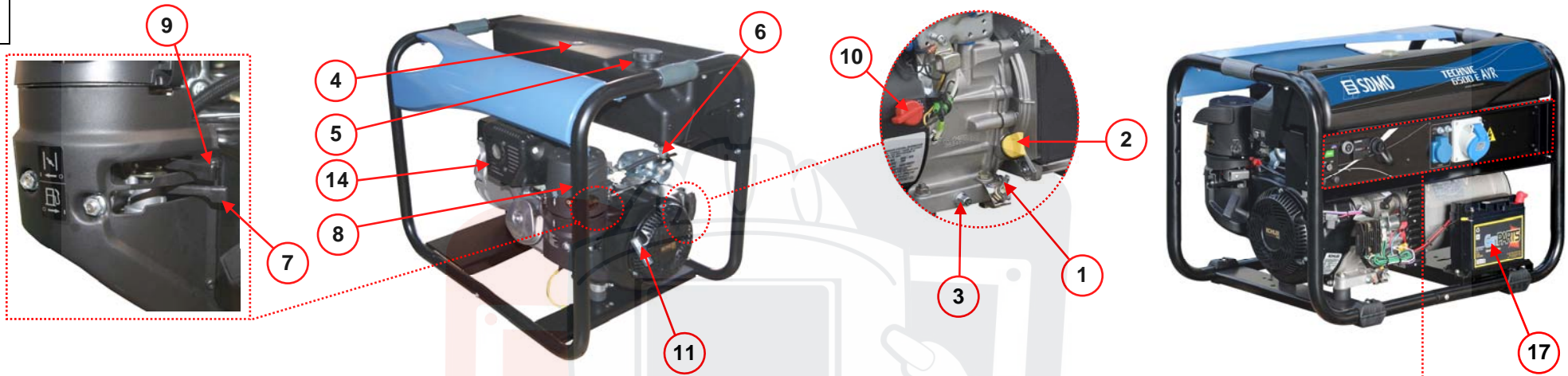

TECHNIC 6500 E AVR UK

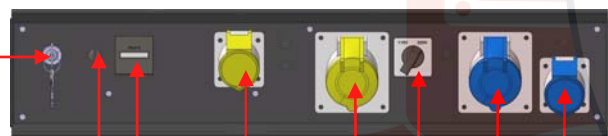

TECHNIC 6500 E AVR MODYS UK

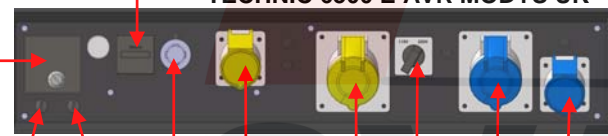

TECHNIC 6500 E AVR MODYS



TECHNIC 6500 E AVR

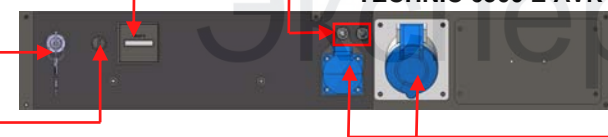

TECHNIC 7500 TE AVR

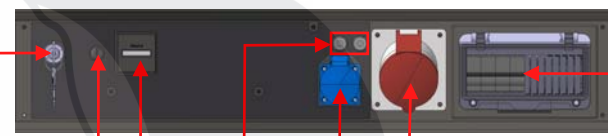

TECHNIC 7500 TE AVR MODYS

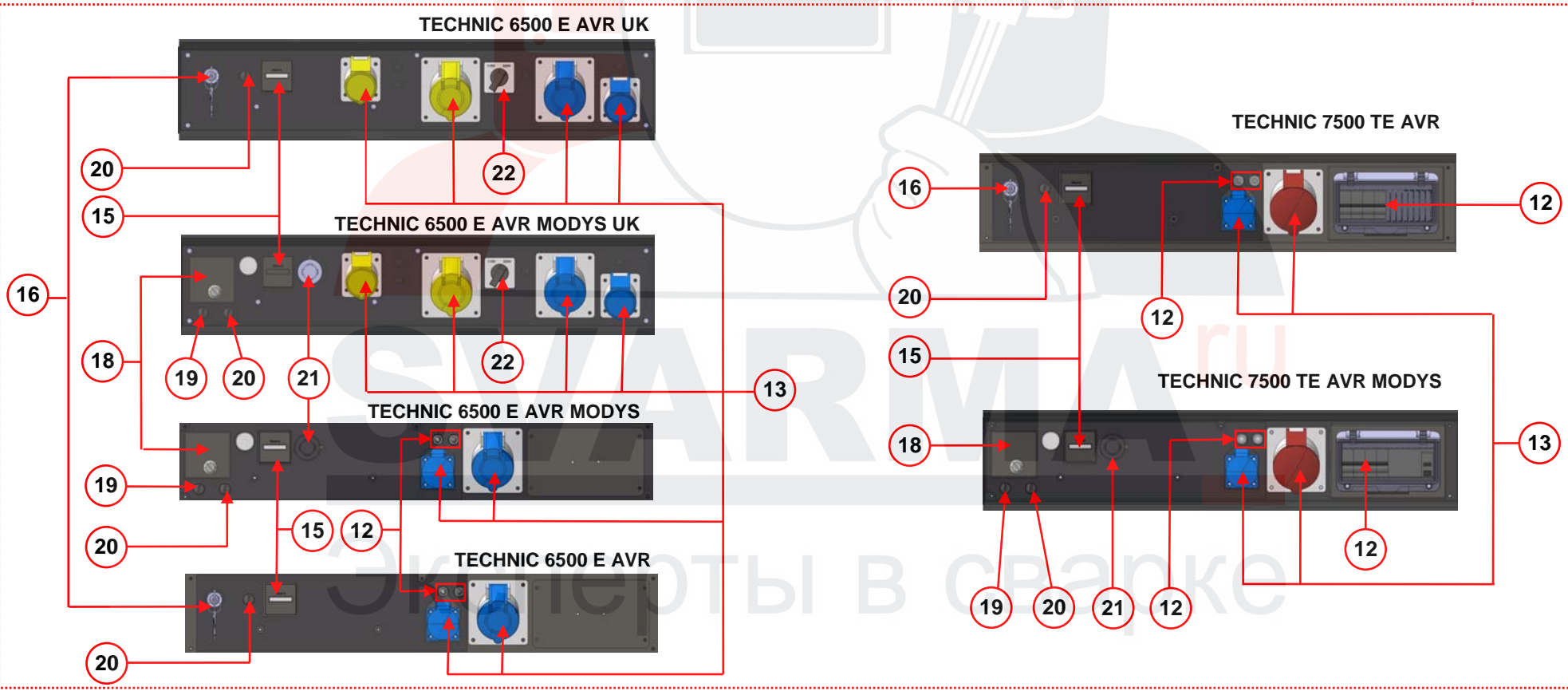
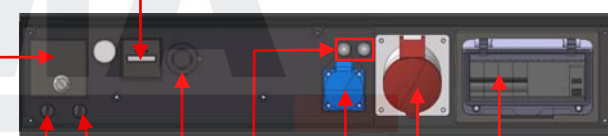

B

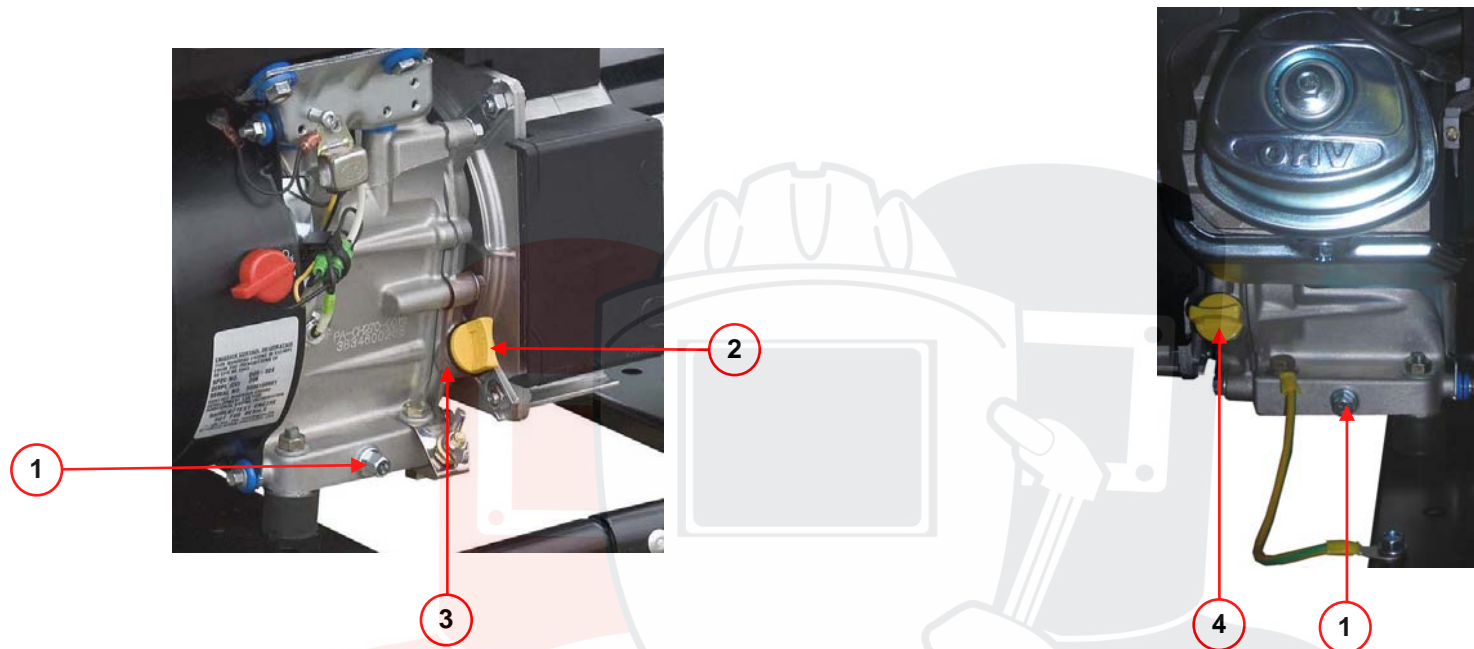

C

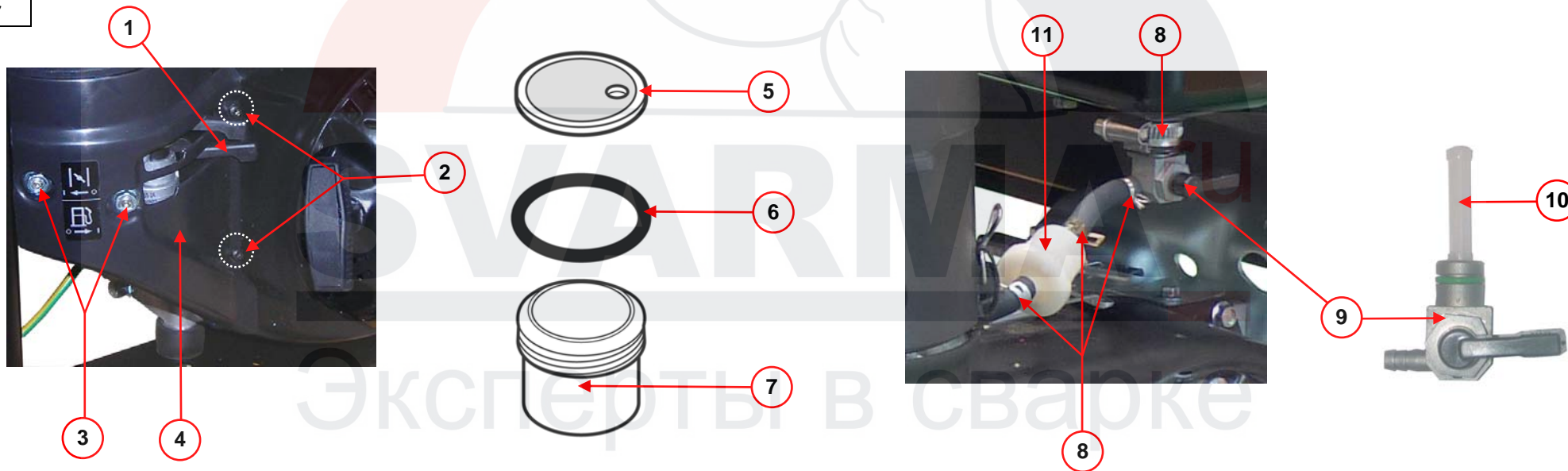

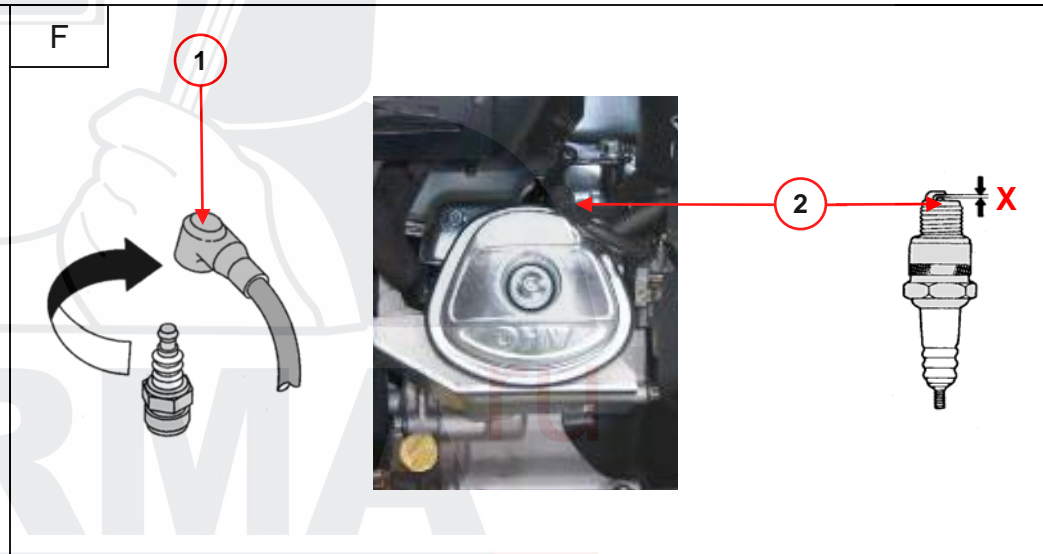
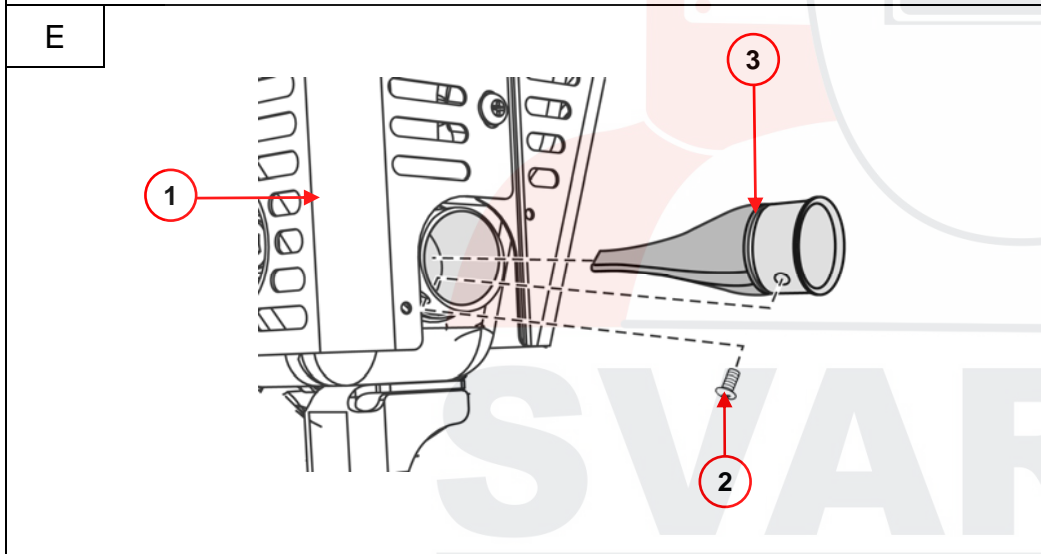
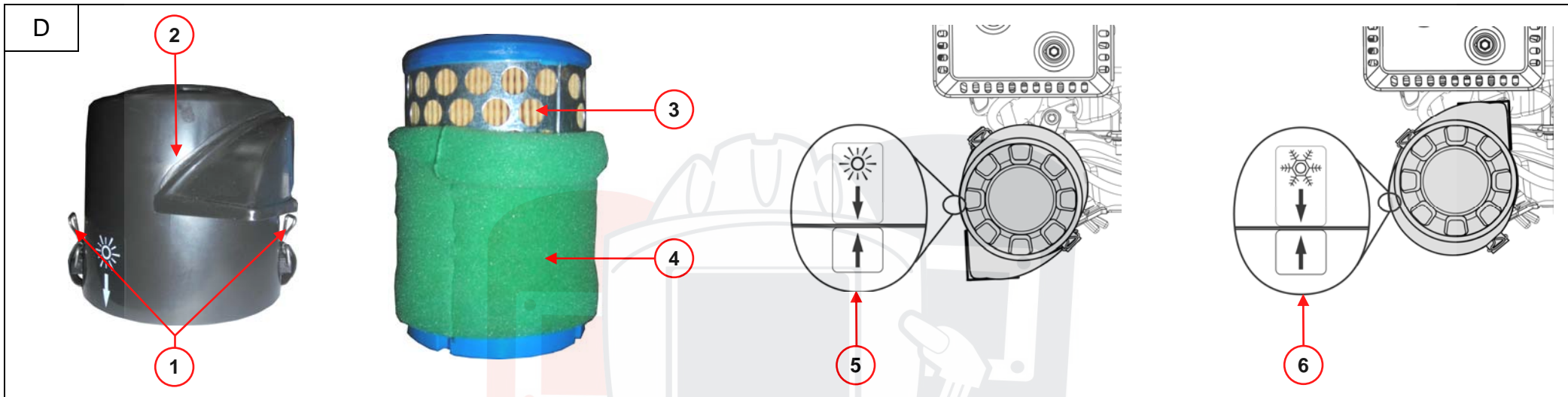

SDMO Industries
Implantation en France



SDMO Industries - 12 bis, rue de la Villeneuve
CS 92848 - 29228 BREST Cedex 2 - France
Tel.+33(0)298 414 141 - Fax.+33(0)298 416 307



Эксперт в сварке

Содержание

<p>1. Предварительная информация</p> <p>2. Общее описание</p> <p>3. Подготовка перед применением</p> <p>4. Эксплуатация генераторной установки</p> <p>5. Защитные устройства</p> <p>6. Порядок технического обслуживания</p> <p>7. Операции технического обслуживания</p>	<p>8. Хранение генераторной установки</p> <p>9. Устранение незначительных неисправностей</p> <p>10. Характеристики</p> <p>11. Сечение проводов</p> <p>12. Декларация соответствия нормам ЕС</p> <p>13. Серийные номера</p>
---	--

1. Предварительная информация





1.1. Рекомендации

		Перед началом эксплуатации внимательно изучите данное руководство. Всегда тщательно соблюдайте инструкции по безопасности, по использованию и техническому обслуживанию генераторной установки.
Внимание		

Содержащаяся в руководстве информация основана на технических характеристиках, имеющих на момент выпуска руководства. Поскольку мы постоянно стремимся повышать качество нашей продукции, ее технические характеристики могут быть изменены без предварительного уведомления.

1.2. Символы и таблички на генераторных установках и их значение

				
Опасность	Опасность: опасность поражения электрическим током	Заземление	Опасность: опасность ожога	Внимание: генераторная установка поставляется без масла. Перед каждым запуском генераторной установки проверяйте уровень масла.

				<p>1 - Внимание: обратитесь к документации, приложенной к электрогенераторной установке.</p> <p>2 - Предупреждение: выпуск токсичных отработавших газов. Не эксплуатируйте в замкнутом или плохо вентилируемом помещении.</p> <p>3 - Перед заправкой топливом, остановите двигатель.</p>
1	2	3		

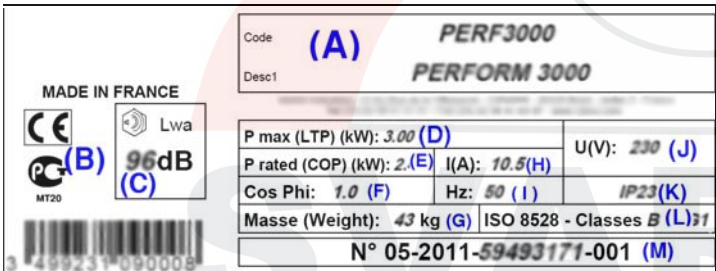
	<i>Пример идентификационной таблички</i>
	<p>(A): Модель (H): Сила тока</p> <p>(B): Маркировка ЕС/ГОСТ (I): Частота тока (если применяется)</p> <p>(C): Гарантированный уровень акустической мощности (J): Напряжение тока</p> <p>(D): Максимальная мощность (K): Индекс защиты</p> <p>(E): Номинальная мощность (L): Основной стандарт</p> <p>(F): Коэффициент мощности (M): Серийный номер</p> <p>(G): Масса</p>

1.3. Правила техники безопасности

	<p>Ни в коем случае не включайте генераторную установку, не установив на место защитные панели и/или не закрыв все точки доступа.</p> <p>Ни в коем случае не снимайте защитные панели и не открывайте точки доступа, если генераторная установка работает.</p>
Опасность	

1.3.1 Предупреждения

В данном руководстве могут использоваться различные предупреждающие символы.

	Этот символ указывает на непосредственную угрозу жизни и здоровью человека. Несоблюдение соответствующих предписаний может повлечь тяжелые последствия для жизни и здоровья.
Опасность	

	Этот символ указывает на риск для жизни и здоровья человека. Несоблюдение соответствующих предписаний может повлечь тяжелые последствия для жизни и здоровья.
Предупреждение	

	Этот символ указывает на возможность опасной ситуации. Несоблюдение соответствующих предписаний может привести к нетяжелым травмам или к повреждению оборудования.
Внимание	

1.3.2 Общие рекомендации

По получении генератора проверьте состояние оборудования и комплектность заказа (фотографии настоящего руководства не являются точным отображением реальности). Перемещение генератора должно производиться аккуратно и без толчков, с предварительной подготовкой места его складирования или использования.

	Перед использованием: - уметь произвести экстренный останов генератора, - точно понимать значение всех действий и маневров.
Предупреждение	

В целях безопасности соблюдать периодичность обслуживания (см. таблицу техобслуживания). Запрещается производить ремонт или техобслуживание без требуемых навыков обращения и/или необходимого инструмента.

Запрещается доверять посторонним пользоваться генератором без предварительного получения ими соответствующих инструкций.



Запрещается позволять детям прикасаться к генератору, даже если он не работает. Старайтесь не запускать генератор в присутствии животных (они могут испугаться, стать нервными и т.д.).

Запрещается класть генератор на бок. Запрещается запускать двигатель без воздушного фильтра или выхлопной трубы. Запрещается менять местами положительную и отрицательную клеммы аккумуляторов при их установке (если таковые имеются): неверная полярность может привести к серьезным повреждениям электрооборудования.

Запрещается накрывать генератор любым материалом во время работы или сразу после выключения (дождитесь охлаждения двигателя). Запрещается покрывать генератор маслом, даже в целях его защиты от коррозии; консервационные масла огнеопасны, а пары их опасны при вдыхании.

В любом случае соблюдайте действующие местные требования пользования генераторами.

1.3.3 Защита от удара электрическим током

		Электрогенерирующие группы при работе проводят электрический ток: Опасность поражения электрическим током.
Опасность		

Никогда не прикасайтесь к оголенным электрическим проводам или отсоединенным разъемам. Не прикасайтесь к генераторной установке, если у Вас влажные руки или ноги. Не допускайте попадания на оборудование жидкости и атмосферных осадков, и не устанавливайте его на влажное основание.

Всегда держите электрокабели и подключения в надлежащем состоянии. Не используйте материалы в несоответствующем состоянии: опасность поражения электрическим током или повреждения оборудования.

Специальные меры предосторожности, которые нужно соблюдать при эксплуатации.

1 – Если электрогенерирующая группа не оснащена интегрированным дифференциальным устройством защиты

При случайном использовании одного либо нескольких мобильных/портативных устройств подача напряжения на электрогенерирующую группу необязательна, но необходимо соблюдать следующие правила установки:

а) Массы используемых материалов, подключенные к контактным разъемам электрогенерирующей группы, должны обладать взаимным подключением с массой группы посредством защитного проводника; данная эквипотенциальность обеспечивается, если все кабели напряжения используемого оборудования класса I оснащены защитным проводником РЕ (ЖЕЛТО-ЗЕЛЕНЫЙ), соответствующим образом подключенным к контактному разъему электрогенерирующей группы (данный защитный проводник необязателен для оборудования класса защиты II). Соответствующее состояние всех кабелей подключения масс является важнейшим элементом обеспечения защиты от поражения электрическим током, и настоятельно рекомендуется использовать кабель в каучуковом кожухе, гибкий и прочный, соответствующий стандарту МЭК 60245-4 (либо эквивалентные) и постоянно проверять их надлежащее состояние. Соблюдайте длину кабелей, указанную в Таблице раздела «Сечение кабелей».

б) Каждая система каналов (электрокабель), выходящая из электрогенерирующей группы, должна быть защищена дополнительным дифференциальным устройством с калибровкой на 30 мА, расположенным ниже контактного разъема на расстоянии не менее 1 метра от группы и защищенного от потенциальных внешних воздействий.

2 – Если электрогенерирующая группа оснащена интегрированным дифференциальным устройством защиты (с нейтральным генератором переменного тока, подключенным к заземлению электрогенерирующей группы)

При случайном использовании одного либо нескольких портативных устройств заземление электрогенерирующей группы не обязательно, но нужно соблюдать требования подключения масс, указанных в пункте а) параграфа 1 выше.

В случае питания временной либо условно-постоянной установки (склад, рампа, выезд на рынок) подключите массу электрогенерирующей группы к земле и соблюдайте правила, указанные в пункте а) параграфа 1 выше.

В случае аварийной подачи питания на стационарную установку подключение электрогенерирующей группы к заземлению установки, которую нужно запитать, а также электрическое подключение должны выполняться квалифицированным электриком согласно положениям, действующим по месту установки. Не подключайте электрогенерирующую группу непосредственно к другим источникам питания (общественная электросеть и пр.) – используйте инвертер.



Мобильное использование (пример: электрогенерирующая группа, установленная на движущемся автомобиле)

Если заземление невозможно, массы автомобиля и используемого оборудования, подключенного к контактным разъемам электрогенерирующей группы, должны обладать взаимным подключением с массой электрогенерирующей группы посредством защитного проводника согласно правилам подключения масс, приведенным в пункте а) параграфа 1 выше.

Защита от поражения электрическим током обеспечивается посредством размыкателей, специально предусмотренных для электрогенерирующей группы: в случае необходимости заменять их нужно на размыкатели с аналогичным номиналом и техническими характеристиками.



1.3.4 Меры пожарной безопасности



		Ни в коем случае не эксплуатируйте генераторную установку, если поблизости находятся взрывоопасные вещества (при работе установки возможно искрение). Легковоспламеняющиеся или взрывоопасные вещества и предметы (бензин, масло, ветошь и т. д.) держите на удалении от работающей генераторной установки. Не накрывайте генераторную установку во время работы или сразу же после остановки (дождитесь, когда двигатель остынет).
Опасность		

1.3.5 Меры защиты от ожогов



	Не прикасайтесь к двигателю и глушителю системы выпуска отработавших газов во время работы генераторной установки или непосредственно после ее остановки.
Предупреждение	

Горячее масло вызывает ожоги, поэтому следует избегать его контакта с кожей. Прежде чем приступать к любым работам, убедитесь, что давление в системе смазки сброшено. Не запускайте двигатель и не допускайте его работы, если пробка маслосливного отверстия не завернута (это может привести к выбросу масла).

1.3.6 Опасность вращающихся частей

		Не приближайтесь к вращающимся частям установки, если Вы в свободной одежде или у Вас длинные распущенные волосы. Не пытайтесь остановить, замедлить или заблокировать вращающиеся части.
Опасность		

1.3.7 Меры защиты от отработавших газов

		Оксид углерода, содержащаяся в отработавших газах, при повышенной концентрации в воздухе может привести к смертельному исходу. Эксплуатация генераторной установки допускается в хорошо проветриваемом помещении, в котором газы не накапливаются.
Опасность		

По соображениям безопасности и для нормальной работы генераторной установки необходима хорошая вентиляция (чтобы не допустить отравления, перегрева двигателя, аварий и повреждений оборудования и окружающего имущества). При необходимости проведения работ в здании обязательно обеспечьте отвод отработавших газов наружу, а также установите соответствующую систему вентиляции так, чтобы исключить поражения людей и животных, находящихся в здании.

1.3.8 Условия эксплуатации

Заявленные характеристики генераторных установок получены в контрольных условиях в соответствии со стандартом ISO 8528-1(2005):

- ✓ Общее атмосферное давление: 100 кПа
- ✓ Температура окружающего воздуха: 25 °C (298 K)
- ✓ Относительная влажность: 30 %

Характеристики генераторной установки снижаются на 4 % при увеличении температуры на каждые 10 °C и/или примерно на 1 % при увеличении высоты над уровнем моря на каждые 100 метров.

1.3.9 Мощность генераторной установки (перегрузка)

При непрерывной работе под нагрузкой не допускайте превышения номинальной мощности генераторной установки (в амперах и/или ваттах).

Прежде чем подключать и включать генераторную установку, подсчитайте электрическую мощность, потребляемую электрическими приборами (в ваттах). Это значение обычно указано на табличке изготовителя, закрепленной на электрическом приборе - лампе, моторе и т. д. Суммарное значение мощности, потребляемой одновременно всеми включенными приборами не должно превышать значение мощности генераторной установки.



1.3.10 Защита окружающей среды

Сливайте моторное масло в специальные емкости: выливать моторное масло на землю не допускается.

Насколько это возможно, постарайтесь исключить отражение звука от стен или других конструкций (шум от работы установки при этом усиливается).

При эксплуатации генераторной установки в лесистых, заросших кустарником зонах либо на участках, покрытых травой и, если глушитель системы выпуска отработавших газов не оборудован искрогасителем, необходимо очистить от кустарника зону достаточной площади и внимательно следить за тем, чтобы вылетающие искры не привели к пожару.



1.3.11 Заправка топливом

		Топливо очень легко воспламеняется, а его пары взрывоопасны. При заправке двигатель не должен работать. Во время заправки топливного бака запрещается курить, подносить к нему открытое пламя и следует не допускать искрения. Удалите следы топлива чистой ветошью.
Опасность		

Хранение нефтепродуктов и обращение с ними должны выполняться в строгом соответствии с установленными правилами. При каждой заправке следует перекрывать топливный кран (если имеется). Ни в коем случае не доливайте топливо, если генераторная установка работает или нагрета.

Расположите генераторную установку на ровной горизонтальной площадке, чтобы не допустить попадания топлива на двигатель. Осторожно залейте топливо в бак через воронку, чтобы не расплескать топливо, после чего заверните пробку.

1.3.12 Меры безопасности при использовании аккумуляторных батарей

			Не держите аккумуляторную батарею вблизи открытого огня. Используйте только инструменты, снабженные изоляцией. Не доливайте серную кислоту или недистиллированную воду для доведения уровня электролита до нормы
Опасность			



2. Общее описание

2.1. Описание генераторной установки

Рисунок А

1	Заземление	8	Воздушный фильтр	15	Счетчик отработанных часов
2	Пробка-щуп отверстия для заливки масла	9	Стартер	16	Ключ
3	Винт для слива масла	10	Переключатель запуска и отключения	17	Аккумуляторная батарея стартера
4	Индикатор уровня топлива	11	Ручка пуска	18	MODYS
5	Пробка отверстия топливного бака	12	Выключатели	19	Предохранитель 12 в MODYS и световых приборов
6	Топливный кран резервуара	13	Гнезда электропитания	20	Предохранитель 230 в MODYS и счетчика отработанных часов
7	Топливный кран двигателя	14	Глушитель системы выпуска отработавших газов	21	Подключение опционального оборудования *

Рисунок В

1	Винт для слива масла	3	Горлышко для заливки
2	Пробка-щуп отверстия для заливки масла	4	Пробка отверстия для заливки масла

Рисунок С

1	Топливный кран двигателя	5	Крышка стакана отстойника	9	Топливный кран резервуара
2	Крепежный винт крышки	6	Прокладка	10	Сетка на топливоприемнике
3	Крепежные гайки крышки	7	Стакан отстойника	11	Фильтр тонкой очистки
4	Крышка	8	Крепежные хомутики		

Рисунок D

1	Крепления крышки воздушного фильтра	3	Бумажный элемент	5	Положение « Нормальная »
2	Крышка воздушного фильтра	4	Пенистый элемент	6	Положение « Низкие температуры »

Рисунок E

1	Крепежный винт искрогасителя	2	Искрогаситель	3	Защитный элемент глушителя системы выпуска отработавших газов
---	------------------------------	---	---------------	---	---

Figura F

1	Колпачок свечи зажигания	2	Свеча зажигания
---	--------------------------	---	-----------------

* Инвертор питания, зарядное устройство для аккумулятора, ПДУ дистанционного запуска ...

2.2. Предупреждения и неисправности



Символы	Неисправности/сигналы тревоги	Пояснения	Цвет индикатора
	Предподогрев свечи	нарушение цикла предподогрева свечи	Красный
	Температура двигателя	Аномальная температура двигателя (ведет к остановке двигателя в режиме "общая неисправность")	Красный
	Аккумуляторная батарея или генератор зарядки	Неисправность, связанная с зарядным током генератора, или разряженная батарея.	Красный
	Давление масла или низкий уровень масла	Неадекватное давление масла или низкий уровень масла (ведет к остановке двигателя в режиме "общая неисправность")	Красный
	Нет запуска	3 подряд попытки запуска не имели успеха	Красный
	Слишком высокие обороты	Слишком высокая частота вращения генератора (ведет к остановке двигателя в режиме "общая неисправность")	Красный

3. Подготовка перед применением

3.1. Место эксплуатации

Выберите чистое, хорошо проветриваемое и защищенное от неблагоприятного атмосферного воздействия место. Установите генераторную установку на ровную горизонтальную площадку, достаточно прочную, чтобы выдержать вес установки (наклон установки во всех направлениях не должен превышать 10°). Масло- и топливозаправочный пункт должен располагаться поблизости от места эксплуатации генераторной установки, на определенном безопасном удалении.

3.2. Заземление генераторной установки

		Электрогенерирующие группы при работе проводят электрический ток: Опасность поражения электрическим током. При каждом использовании заземляйте электрогенерирующую группу.
Опасность		



Для подключения группы к земле: Закрепите медный провод 10 мм² к заземлению группы, а стальной гальванизированный пикет на 1 м землю.

3.3. Проверка уровня масла

	До начала запуска генераторной установки всегда проверяйте уровень масла двигателя. Долейте рекомендованное масло (см. § Характеристики) при помощи воронки до верхнего предела щупа.
Внимание	

- ❶ Отвинтите и извлеките пробку-щуп из отверстия для заливки масла (рис А - поз. 2 и рис В - поз 2) и вытрите щуп.
- ❷ Вставьте пробку-щуп в горлышко для заливки масла (рис В - поз. 3), не завинчивая ее, а затем вновь извлеките ее.
- ❸ Визуально проверьте уровень масла и при необходимости долейте его.
- ❹ Установите пробку-щуп в горлышко для заливки масла и хорошо завинтите ее.
- ❺ Удалите следы масла чистой ветошью, убедитесь в отсутствии утечек.

3.4. Проверка уровня топлива

		Заливка топлива выполняется при неработающем двигателе с выполнением правил по технике безопасности (см. § Заливка топлива).
Опасность		

Проверьте уровень топлива при помощи индикатора уровня топлива (рис А - поз. 4). При необходимости долейте необходимое количество топлива:

- ❶ Отвинтите пробку топливного резервуара (рис А - поз. 5).
- ❷ При помощи воронки залейте топливо в резервуар до метки «F», стараясь не проливать.

	Используйте только чистое топливо без примеси воды. Не переполняйте топливный бак (внутри заправочной горловины не должно быть топлива). После заливки масла убедитесь, что пробка резервуара хорошо закрыта. Если топливо пролилось, прежде чем включать генераторную установку, убедитесь, что оно высохло и что пары улетучились.
Внимание	

- ❸ Установите на место и завинтите пробку топливного резервуара.

3.5. Проверка воздушного фильтра

	Для очистки элемента воздушного фильтра ни в коем случае не используйте бензин или растворители с низкой температурой воспламенения (опасность возгорания или взрыва).
Внимание!	

- ❶ Отожмите крепления крышки воздушного фильтра (рис D - поз. 1).
- ❷ Снимите крышку воздушного фильтра (рис D - поз. 2), затем фильтрующие элементы (рис D - поз. 3 и 4) и визуально проверьте их состояние.
- ❸ Почистите и при необходимости замените элементы (см. § Очистка воздушного фильтра).
- ❹ Установите на место фильтрующие элементы и крышку воздушного фильтра.
- ❺ Зафиксируйте крепления крышки воздушного фильтра.

3.6. Проверка аккумуляторной батареи стартера

	Никогда не держите аккумуляторную батарею вблизи открытого огня. Используйте только инструменты, имеющие изоляцию. Никогда не доливайте серную кислоту или недистиллированную воду.
Опасность	

Убедитесь, что вывод «-» аккумуляторной батареи (рис А - поз. 12) правильно подключен.

4. Эксплуатация генераторной установки

	<p>Перед каждым использованием:</p> <ul style="list-style-type: none"> - уметь экстренно останавливать генераторную установку, - четко знать все органы управления и необходимые действия. <p>Для экстренной остановки генераторной установки, приведите ручку или ключ запуска и остановки в положение «OFF» или «O».</p>
Предупреждение	

4.1. Процедура запуска

- ❶ Убедитесь, что генераторная установка заземлена (см. § Заземление генераторной установки).
- ❷ Проверьте уровень масла (см. § Проверка уровня масла).
- ❸ Выберите положение воздушного фильтра (рис А - поз. 8), в зависимости от условий эксплуатации:
 - для нормальных температур выберите положение «Нормальная» (рис D - поз. 5),
 - при опасности обледенения выберите положение «Низкие температуры» (рис D - поз. 6).
- ❹ Откройте топливный кран резервуара (рис А - поз. 6 и рис С - поз 9) и поверните топливный кран двигателя (рис А - поз. 7 и рис С - поз 1) вправо.
- ❺ Переведите ручку стартера (рис А - поз. 9) в положение « I ».

Примечание: Не используйте стартер при нагретом двигателе или при повышенной температуре окружающей среды.

TECHNIC 6500 E AVR (UK) TECHNIC 7500 TE AVR

- ❻ Переведите ключ запуска и выключения (рис А - поз. 16) в положение « RUN ».
- ❼ Переведите ключ запуска и выключения в положение « START », пока не запустится двигатель (Отпустите по истечению 10 секунд максимум).
Примечание: Если двигатель не запускается, отпустите ключ запуска и выключения и выждите 15 секунд, а затем повторите попытку.
- ❽ После того как двигатель начал работать, отпустите ключ запуска и выключения.
- ❾ Медленно переведите ручку стартера в положение « O » и, прежде чем использовать генераторную установку, дождитесь, пока температура двигателя не начнет повышаться.

TECHNIC 6500 E AVR MODYS (UK) TECHNIC 7500 TE AVR MODYS

- ❻ Поверните ключ MODYS (рис. А - поз. 9) в положение «ON»: все световые индикаторы MODYS кратковременно загорятся.
- ❼ Однократно нажмите кнопку «START» MODYS (рис. А - поз. 18): через несколько секунд генераторная установка запустится.

MODYS автоматически выполнит 5 попыток запуска. Если генераторная установка не запустилась после 5 попыток, см. § Устранение незначительных неисправностей.

4.2. Работа установки

Когда обороты двигателя стабилизируются (спустя примерно 3 минуты):

- ❶ Убедитесь, что выключатели (рис А - поз. 12) «утоплены». При необходимости нажмите на них.
- ❷ Подключите используемые приборы в гнезда электропитания (рис А - поз. 13) генераторной установки.

Счетчик отработанных часов (рис А - поз. 15) показывает время работы генераторной установки.

4.3. Выключение установки

- ❶ Отключите питание (рис. А - поз. 13) и дайте двигателю поработать вхолостую в течение 1 - 2 минут.
- ❷ Поверните ключ (рис. А - поз. 16) в положение « OFF » : генераторная установка прекращает работу.
- ❸ Закройте топливный кран (рис. А - поз. 6 и рис. С - поз. 1).

	<p>Обязательно обеспечьте хорошую вентиляцию генераторной установки. Даже после прекращения работы двигатель продолжает выделять тепло.</p>
Предупреждение!	

5. Защитные устройства

5.1. Устройство безопасности системы смазки

При отсутствии масла в картере двигателя или при слишком низком давлении масла, система контроля масла автоматически останавливает двигатель во избежание любых повреждений.

В таком случае, следует проверить уровень масла в картере двигателя и довести его до нормы, в случае необходимости, прежде чем приступать к поиску иной причины неисправности.

5.2. Выключатель

Электрическая цепь генераторной установки защищена одним или несколькими термомангнитными, дифференциальными или тепловыми выключателями. При перегрузке сети и/или коротком замыкании подача электроэнергии может быть прекращена.

В случае необходимости замените выключатели генераторной установки на выключатели с такими же номинальными значениями и характеристиками



6. Порядок технического обслуживания

6.1. Напоминание

Операции по ремонту и техническому обслуживанию перечислены в программе технического обслуживания. Периодичность техобслуживания генераторных установок, работающих на топливе и на масле, дана для справки в соответствии с техническими требованиями, приведенными в данном руководстве.

При эксплуатации генераторной установки в тяжелых условиях необходимо сократить интервал между операциями технического обслуживания.

6.2. Таблица обслуживания

Элемент	Работы, выполняемые по истечению 1 ^{го} периода	При каждом использовании	1 раз в год или 25 часов	Один раз в год или через 50 часов	Один раз в год или через 100 часов	Один раз в год или через 200 часов
Винты, болты, гайки	Проверка	•				
Моторное масло	Проверка уровня	•				
	Замена				•	
Стакан отстойника	Очистка				•	
Сетка на топливopриемнике	Очистка				•	
Топливный фильтр	Замена					•
Воздушный фильтр	Проверка	•				
	Очистка			•		
	Замена					•
Искрогаситель	Проверка	•				
	Очистка				•	
Свеча зажигания	Проверка - Очистка				•	
Генераторная установка	Очистка				•	
Клапаны*	Проверить*					•*
Камера сгорания*	Проверить*					•*
Аккумуляторная батарея стартера	Проверка		•			

* Работа(ы) выполняется(ются) специалистами нашей компании.

При эксплуатации в запыленных местах очистка воздушного фильтра должна выполняться чаще.

7. Операции технического обслуживания

7.1. Проверка винтовых соединений

Для предотвращения появления неисправностей необходимо ежедневно и тщательно проверять все резьбовые соединения.

- ❶ Перед каждым запуском и после каждого использования осмотрите генераторную установку.
- ❷ Подтягивайте резьбовые соединения, затяжка которых ослабла.
Внимание: Затяжка болтов головки цилиндров должна осуществляться специалистом, обращайтесь к Вашему региональному дилеру.

7.2. Замена моторного масла

Выполняйте требования по защите окружающей среды (см. § *Защита окружающей среды*) и сливайте масло в подходящую емкость.

- ❶ Пока двигатель не остыл, поместите подходящую емкость под винт для слива масла (рис А - поз. 3 и рис В - поз 1), затем извлеките пробку-щуп отверстия для заливки масла (рис А - поз. 2 и рис В - поз 2) и винт для слива масла.
Примечание: При необходимости вторая пробка отверстия для заливки масла (рис В - поз. 4), без щупа имеется с обратной стороны двигателя.
- ❷ После того как масло слито, завинтите на место винт для слива масла.
- ❸ Залейте необходимое количество рекомендованного масла (см. § *Характеристики*), проверьте уровень (см. § *Проверка уровня масла*).
- ❹ Установите на место и завинтите пробку-щуп отверстия для заливки масла.
- ❺ Проверьте отсутствие утечек масла после заправки, вытрите следы масла чистой ветошью.



7.3. Замена фильтра тонкой очистки

		Не курите, не подносите источники огня и не допускайте возникновения искр. Убедитесь в отсутствии утечек, вытрите все следы топлива и до начала запуска генераторной установки проверьте, чтобы пары рассеялись.
Опасность		

- ❶ Закройте топливные краны (рис А - поз. 6 и рис А - поз 7).
- ❷ Отметьте направление монтажа топливного фильтра (рис С - поз. 11).
- ❸ Отцепите оба хомутика (рис С - поз. 8) и извлеките топливный фильтр. Соберите топливо в соответствующую емкость.
- ❹ Установите новый топливный фильтр, обращая внимание на направление монтажа, и закрепите его при помощи двух хомутиков.
- ❺ Откройте топливный кран резервуара (рис А - поз. 6 и рис С - поз 9) и поверните топливный кран двигателя (рис А - поз. 7 и рис С - поз 1) вправо.
- ❻ Убедитесь в отсутствии утечек и вытрите все следы топлива чистой ветошью.

7.4. Очистка сетки на топливоприемнике

		Не курите, не подносите источники огня и не допускайте возникновения искр. Убедитесь в отсутствии утечек, вытрите все следы топлива и до начала запуска генераторной установки проверьте, чтобы пары рассеялись.
Опасность		

- ❶ Снимите хомут крепления (рис С - поз. 8) с крана топливопровода (рис А - поз. 6 и рис С - поз 9) со стороны, противоположной топливному баку.
- ❷ Поместите соответствующую емкость по кран топливопровода и откройте его, чтобы слить топливо.
- ❸ Снимите хомут крепления крана подачи топлива из бака со стороны бака и снимите кран.
- ❹ С помощью сухого пистолета для подачи сжатого воздуха продуйте сетку на топливоприемнике снаружи внутрь (рис С - поз. 10).
- ❺ Промойте чистым топливом.
- ❻ Установите все детали на место в обратном порядке.

7.5. Очистка стакана отстойника

		Не курите, не подносите источники огня и не допускайте возникновения искр. Убедитесь в отсутствии утечек, вытрите все следы топлива и до начала запуска генераторной установки проверьте, чтобы пары рассеялись.
Опасность		

- ❶ Закройте топливные краны (рис А - поз. 6 и рис А - поз 7).
- ❷ Отвинтите крепежные винты крышки (рис С - поз. 2) и крепежные гайки крышки (рис С - поз. 3).
- ❸ Снимите крышку (рис С - поз. 4).
- ❹ Отвинтите стакан отстойника (рис С - поз. 7).
- ❺ Почистите стакан отстойника негорючим растворителем или растворителем с высокой температурой возгорания. Тщательно просушите его.
- ❻ Проверьте состояние крышки стакана отстойника (рис С - поз. 5) и прокладки (рис С - поз. 6). В случае необходимости замените поврежденные элементы.
- ❼ Завинтите на место стакан отстойника.
- ❽ Откройте топливный кран резервуара (рис А - поз. 6 и рис С - поз 9) и поверните топливный кран двигателя (рис А - поз. 7 и рис С - поз 1) вправо.
- ❾ Убедитесь в отсутствии утечек и вытрите все следы топлива чистой ветошью.

7.6. Очистка воздушного фильтра

	Для очистки элемента воздушного фильтра ни в коем случае не используйте бензин или растворители с низкой температурой воспламенения (опасность возгорания или взрыва).
Внимание!	

- ❶ Отожмите крепления крышки воздушного фильтра (рис D - поз. 1) и снимите крышку воздушного фильтра (рис D - поз. 2).
- ❷ Извлеките фильтрующие элементы (рис D - поз. 3 и 4) для выполнения их очистки.

Бумажный элемент (рис D - поз. 3) :

- 1) Несколько раз постучите элементом о твердую поверхность, чтобы удалить из него излишки загрязнений.
- 2) Если бумажный элемент слишком сильно загрязнен, замените его.

Пенистый элемент (рис D - поз. 4) :



- 1) Промойте элемент в растворе обычного моющего средства и теплой воды, затем хорошо сполосните водой. ИЛИ: Промойте его в негорючем растворителе или в растворителе с высокой температурой возгорания. Тщательно просушите элемент.
- 2) Пропитайте элемент чистым моторным маслом и отожмите излишек масла.
Примечание: Если в элементе останется слишком много масла, при первом запуске двигатель будет дымить.

- ❸ Внимательно проверьте оба элемента на отсутствие в них дыр и разрывов. В случае необходимости замените поврежденные элементы.
- ❹ Произведите сборку в порядке, обратном разборке.

7.7. Очистка искрогасителя

- ❶ Отвинтите крепежный винт искрогасителя (рис Е - поз. 1).
- ❷ Снимите искрогаситель (рис Е - поз. 2).
- ❸ При помощи металлической щетки удалите нагар с экрана искрогасителя.
Примечание: На искрогасителе не должно дыр и трещин. Замените его при необходимости.
- ❹ Установите искрогаситель на защитный элемент глушителя системы выпуска отработанных газов (рис Е - поз. 3), завинтите на место крепежный винт искрогасителя.

7.8. Обслуживание пусковой аккумуляторной батареи

			<p>Никогда не держите аккумуляторную батарею вблизи открытого огня. Используйте только инструменты, имеющие изоляцию. Никогда не доливайте серную кислоту или недистиллированную воду.</p>
Опасность			

Поскольку аккумуляторная батарея не требует технического обслуживания, достаточно следить за состоянием клемм, их затяжкой, а также за общей чистотой батареи.

7.9. Проверка свечи зажигания

- ❶ Снимите колпачок (рис F - поз. 1) со свечи зажигания и при помощи свечного ключа выверните свечу зажигания (рис F - поз. 2).
- ❷ Проверьте состояние свечи:

Если свеча зажигания с изношенными электродами, оплавленным или отслаивающимся изолятором:

- | | |
|--|--|
| <ol style="list-style-type: none"> ❸ Замените свечу. ❹ Установите на место новую свечу зажигания и заверните ее от руки, чтобы не повредить резьбу. ❺ Доверните свечу с помощью свечного ключа на 1/2 оборота, чтобы сжать шайбу. | <p>В противном случае:</p> <ol style="list-style-type: none"> ❸ Очистите свечу металлической щеткой. ❹ С помощью щупа проверьте зазор «X» между электродами: он должен составлять 0,7 - 0,8 мм. ❺ Проверьте состояние шайбы. ❻ Установите на место свечу зажигания и заверните ее от руки, чтобы не повредить резьбу. ❼ Доверните свечу с помощью свечного ключа на 1/8 - 1/4 оборота, чтобы сжать шайбу. |
|--|--|

7.10. Замена защитных предохранителей

	<p>Соблюдайте показатели технических характеристик предохранителей. Использование несоответствующего предохранителя чревато повреждением генераторной установки.</p>
Внимание	

Предохранители следует заменять в случае отказа, вызванного током перегрузки. Перед заменой перегоревших предохранителей на новые всегда найдите причину отказа и тока перегрузки * (* обратитесь к нашему специалисту).

- ❶ Поверните ключ (рис. А - поз.16) в положение «OFF»: генераторная установка прекращает работу.
- ❷ Отвинтите держатель предохранителя 12 в MODYS и световых приборов (рис. А - поз. 19) и держатель предохранителя на 230 в MODYS и датчика времени (рис. А - поз. 20).
- ❸ Визуально проверьте состояние обоих предохранителей.
- ❹ Замените перегоревший (е) предохранитель (и) на новый типа 5x20, калибр 2 А.
- ❺ Завинтите оба держателя предохранителя.

7.11. Очистка генераторной установки

	<p>Мойка струей воды не рекомендуется. Мойка с помощью моечной установки высокого давления запрещена.</p>
Внимание	

- ❶ Удалите пыль и твердые частицы в зоне глушителя.
- ❷ Очистите генераторную установку ветошью и щеткой, в частности входные и выходные воздушные отверстия двигателя и генератора.
- ❸ Проверьте общее состояние установки и замените неисправные детали.

8. Хранение генераторной установки

Если генераторная установка не используется в течение продолжительного периода времени, следует выполнить следующие работы для ее помещения на хранение.

- ❶ Откройте топливный кран резервуара (рис А - поз. 6 и рис С - поз 9), поверните топливный кран двигателя (рис А - поз. 7 и рис С - поз 1) вправо и слейте топливо из резервуара в подходящую емкость.
- ❷ Запустите генераторную установку в работу и дайте ей поработать, пока она не остановится из-за отсутствия топлива.
- ❸ Закройте топливные краны (рис А - поз. 6 и рис А - поз 7).
- ❹ Пока двигатель не остыл, замените масло (см. § Замена моторного масла).
- ❺ Извлеките свечу зажигания (рис F - поз. 2) (см. § Проверка свечи зажигания) и залейте максимум 15 мл моторного масла в цилиндр через отверстие свечи, прежде чем устанавливать свечу на место.
- ❻ Не запуская двигатель, медленно потяните за ручку пускового шнура (рис А - поз. 11), пока не почувствуете легкое сопротивление.
- ❼ Отключите аккумулятор стартера (рис. А - поз. 17).
- ❽ Почистите генераторную установку снаружи, нанесите средство для предотвращения возникновения ржавчины на поврежденные участки и накройте ее защитным чехлом от проникновения пыли.
- ❾ Храните генераторную установку в чистом, сухом месте.

9. Устранение незначительных неисправностей

Неисправности	Возможные причины	Устранение
Двигатель не запускается	Генераторная установка запускается под нагрузкой.	Отключите нагрузку.
	Переключатель пуска и отключения (рис А - поз. 10) в положении «О» или «OFF».	Установите переключатель пуска и отключения в положение «I» или «ON».
	Недостаточный уровень масла.	Проверьте уровень масла и при необходимости долейте (см. § Проверка уровня масла).
	Несоответствующее топливо.	Заметить топливо (см. § Характеристики).
	Недостаточный уровень топлива.	Залейте необходимое количество топлива (см. § Заправка топливом).
	Краны топливопровода (рис А - поз. 6 и рис А - поз 7) закрыты.	Открыть краны топливопровода.
	Топливный фильтр (рис С - поз. 11) засорен.	Заменить топливный фильтр (см. § Замена топливного фильтра).
	сетка на топливopриемнике (рис С - поз. 10) засорена.	Очистить сетку на топливopриемнике (см. § Очистка сетки на топливopриемнике).
	Засорен воздушный фильтр (рис А - поз. 8).	Почистите воздушный фильтр (см. § Очистка воздушного фильтра).
	Свеча зажигания (рис F - поз. 2) неисправна.	Проверить свечу зажигания (см. § Проверка свечи зажигания) и заменить ее при необходимости.
	Засор или течь топливопроводов.	Проверить, исправить или заменить.*
	Предохранитель 12 в MODYS и осветительных приборов (рис. А - поз. 19) неисправный.	Заменить предохранитель (см. § Замена защитных предохранителей).
	Аккумулятор стартера (рис. А - поз. 17) неисправен.	Зарядите или замените аккумуляторную батарею стартера.
MODYS (рис. А - поз. 18) неисправен.	Проверьте и отремонтируйте или замените.*	
Счетчик времени не работает	Предохранитель 230 в MODYS и счетчика времени (рис. А - поз. 20) поврежден.	Замените предохранитель (см. § Замена защитных предохранителей).
Остановка двигателя	Недостаточный уровень масла.	Проверьте уровень масла и при необходимости долейте (см. § Проверка уровня масла).
	Недостаточный уровень топлива.	Залейте необходимое количество топлива (см. § Заправка топливом).
	Засорены вентиляционные отверстия.	Почистите генераторную установку (см. § Очистка генераторной установки).
Не подается электрический ток	Выключатель (рис А - поз. 12) не «утоплен».	«Утопите» выключатель.
	Неисправен провод питания электрического прибора.	Замените провод.
	Гнезда электропитания (рис А - поз. 13) исправны.	Проверьте и отремонтируйте или замените.*
Выключатели отключаются	Генератор неисправен.	Проверьте и отремонтируйте или замените.*
	Подключен прибор или поврежден провод.	Отключите прибор и провод.
	Перегрузка (см. § Мощность генераторной установки).	Устраните причину перегрузки.

* Работа(ы) выполняется(ются) специалистами нашей компании.



10. Характеристики

Модель	TECHNIC 6500 E AVR (MODYS)	TECHNIC 7500 TE AVR (MODYS)
Максимальная мощность / Номинальная мощность	6500 W / 5200 W	
Уровень акустического давления на 1 м (LpA) и возможные отклонения в замерах	83 dB(A) (0.70)	
Тип двигателя	Kohler CH 440	
Рекомендуемое топливо	Неэтилированный бензин	
Емкость топливного бака	18 L	
Рекомендованное масло	SAE 10W30	
Емкость картера двигателя	1.1 L	
Устройство безопасности системы смазки	●	
Выключатель	●	
Постоянный ток	X	
Переменный ток	230V-22,6A	400V-7,5A
Типы розеток	1 x 230V 10/16A 1 x 230V 32A	1 x 230V 10/16A 1 x 400V 16A
Тип свечи зажигания	CHAMPION : RC12YC	
Аккумуляторная батарея	●	
Размеры Д x Ш x В	81 x 55.5 x 59 cm	
Масса (без топлива)	105 kg	115 kg

● : серийное исполнение ○ : опция X: невозможно

11. Сечение проводов

Способ размещения = кабели на трассе или неперфорированной пластине / допустимое падение напряжения = 5% /
Мульти-проводники
Тип ПВХ-кабеля 70°C (пример: H07RNF) / Окружающая температура =30°C.

Размер размыкателя (A)	Рекомендуемое сечение кабелей					
	0 – 50 м		51 – 100 м		101 – 1150 м	
	мм ² /AWG		мм ² /AWG		мм ² /AWG	
	Монофазный	Трехфазный	Монофазный	Трехфазный	Монофазный	Трехфазный
10	4 / 10	1.5 / 14	10 / 7	2.5 / 12	10 / 7	4 / 10
16	6 / 9	2.5 / 12	10 / 7	4 / 10	16 / 5	6 / 9
20	10 / 7	2.5 / 12	16 / 5	4 / 10	25 / 3	6 / 9
25	10 / 7	4 / 10	16 / 5	6 / 9	25 / 3	10 / 7
32	10 / 7		25 / 3		35 / 2	
40	16 / 5		35 / 2		50 / 0	
50	16 / 5		35 / 2		50 / 0	
63	25 / 3		50 / 0		70 / 2/0	

Эксперты в сварке



12. Декларация соответствия нормам ЕС

Название и адрес производителя:

SDMO Industries - 12 bis rue de la Villeneuve - CS 92848 - 29228 BREST Cedex 2 – France.

Имя и адрес лица, которое имеет право на составление и хранение технической документации

L. Courtes - SDMO Industries - 12 bis rue de la Villeneuve - CS 92848 - 29228 BREST Cedex 2 – France.

Описание оборудования:	Марка :	Тип	Серийные номера:
Генераторная установка	SDMO	TECHNIC 6500 E AVR (MODYS) – UK TECHNIC 7500 TE AVR (MODYS) 3499231000199 / 3499231000328 3499231000779 / 3499231000793 3499231000984 / 3499231001028	01-2012-00000000-000 > 52-2015-99999999-999

L. Courtes, уполномоченный представитель производителя, заявляет, что оборудование соответствует следующим европейским Директивам: 2006/42/CE директива по машинному оборудованию ; 2006/95/CE директива по низковольтному оборудованию ; 2004/108/CE Директива по электромагнитной совместимости ; 2000/14/CE Директива по звуковым выбросам в среду, окружающую оборудование, предназначенное для эксплуатации вне помещения.

Для директивы 2000/14/CE				
Нотифицированный орган:	Процедура определения соответствия:	Измеренный уровень акустической мощности:	Уровень гарантированной акустической мощности (УЗМ):	Разрешенная мощность:
CETIM - BP 67- F60304 - SENLIS	Приложение VI.	96,79 дБ(А)	97 дБ(А)	5200 W

Brest, 01/07/2012

L. Courtes, Заместитель начальника конструкторского и проектного бюро

13. Серийные номера

Серийные номера требуются при обращении в службу техподдержки или при запросе запчастей.

Перепишите в графу ниже серийные номера генераторной установки и двигателя.

Серийный номер генераторной установки:/..... - -

Пример. "№ 45/2007 – 39645109 – 001")

(указан на заводской табличке генераторной установки, наклеенной внутри опояски или на шасси.)

Марка двигателя:

Серийный номер двигателя:

(Пример: Kohler «СЕРИЙНЫЙ № 4001200908 »)

Эксперты в сварке

GARANTIE COMMERCIALE



Votre groupe électrogène est couvert par une garantie commerciale que *SDMO Industries* vous accorde, et ce conformément aux dispositions suivantes.

La durée de la garantie de votre groupe électrogène est d'une durée de trois (3) ans ou deux mille (2000) heures de fonctionnement, à compter de la date d'achat, au premier des deux termes atteints. Si le groupe électrogène ne dispose pas de compteur horaire, le nombre d'heure de fonctionnement à prendre en compte est de huit (8) heures par jour. La garantie doit être appliquée par le distributeur auprès duquel vous avez acquis votre groupe électrogène. En cas de problème avec votre groupe électrogène, *SDMO Industries* vous invite à vous munir de votre facture d'achat et de contacter le distributeur ou, le cas échéant, le Service Après-Vente de *SDMO Industries* au numéro suivant : 0 825 801 100 (numéro indigo, 0.15€ttc/min). Le Service Client de *SDMO Industries* est à votre disposition pour répondre à vos interrogations concernant les modalités d'application de la garantie ; ses coordonnées étant les suivantes : *SDMO INDUSTRIES* -12, Bis rue de la Villeneuve - CS 92848 - 29228 Brest Cedex 2 – Tél : +33298414141 – Fax : +33298416307 -www.sdmo.com.

1. MODALITES ET CONDITIONS D'APPLICATION DE LA GARANTIE

La garantie débute à compter de la date d'achat du groupe électrogène par le premier utilisateur. Cette garantie est transférée avec le groupe électrogène lorsque le premier utilisateur le cède, à titre gratuit ou à titre onéreux, et ce pour la durée de garantie initiale restant à courir, qui ne peut être prolongée.

La garantie ne peut s'appliquer que sur présentation d'une facture d'achat lisible, mentionnant la date d'achat, le type du groupe électrogène, le numéro de série, les nom, et adresse et cachet commercial du distributeur. *SDMO Industries* se réserve le droit de refuser d'appliquer la garantie dans le cas où aucun document ne peut justifier le lieu et la date d'acquisition du groupe électrogène. Cette garantie donne droit à la réparation ou à l'échange du groupe électrogène ou de ses composants, jugés défectueux par *SDMO Industries* après expertise en ses ateliers ; *SDMO Industries* se réservant le droit de modifier les dispositifs du groupe électrogène pour satisfaire à ses obligations. Le groupe électrogène ou les composants remplacé(s) sous garantie redevient(nent) la propriété de *SDMO Industries*.

2. LIMITATION DE LA GARANTIE

La garantie s'applique pour les groupes électrogènes installés, utilisés et maintenus conformément à la documentation remise par *SDMO Industries* et en cas de vice de fonctionnement du groupe électrogène, provenant d'un défaut de conception, de fabrication ou de matière. *SDMO Industries* ne garantit pas la tenue des performances du groupe électrogène, ni son fonctionnement ou sa fiabilité s'il est utilisé à des fins spécifiques. *SDMO Industries* ne pourra, en aucun cas, être tenue pour responsable des dommages immatériels, consécutifs ou non aux dommages matériels, tels que et notamment, la liste étant non limitative : pertes d'exploitation, frais ou dépenses quelconques résultant de l'indisponibilité du groupe électrogène, etc. La garantie se limite au coût lié à la réparation ou au remplacement du groupe électrogène ou à l'un de ses composants, excluant les consommables. La garantie couvre ainsi les frais de main d'œuvre et de pièces, hors frais de déplacement. Les frais de transport du groupe électrogène ou de l'un de ses composants jusqu'aux ateliers de *SDMO INDUSTRIES* ou de l'un de ses agents agréés sont à la charge du Client ; les frais de transport « retour » restant à la charge de *SDMO Industries*. Toutefois et dans le cas où la garantie ne s'applique pas, les frais de transport seront intégralement pris en charge par le Client.

3. CAS D'EXCLUSION DE LA GARANTIE

La garantie est exclue dans les cas suivants : dommages liés au transport du groupe électrogène ; mauvaise installation ou installation non-conforme aux préconisations de *SDMO Industries* et/ou aux normes techniques et de sécurité ; utilisation de produits, de composants, de pièces de rechange, de combustible ou de lubrifiants, qui ne sont pas conformes aux préconisations ; mauvaise utilisation ou utilisation anormale du groupe électrogène ; modification ou transformation du groupe électrogène ou de l'un de ses composants, non autorisée par *SDMO Industries* ; usure normale du groupe électrogène ou de l'un de ses composants ; détérioration provenant d'une négligence, d'un défaut de surveillance, d'entretien ou de nettoyage du groupe électrogène ; cas de force majeure, cas fortuits ou causes extérieures (catastrophe naturelle, incendie, choc, inondation, foudre, etc.) ; utilisation du groupe électrogène avec une charge insuffisante ; mauvaise condition de stockage du groupe électrogène. Les composants suivants sont également exclus de la garantie : les échappements, les circuits et systèmes d'alimentation en carburant situés en amont des filtres à carburant / carburateur/ injecteur, AVR, les systèmes de démarrages (batteries, démarreurs, lanceurs), les capots, les filtres, les flexibles et les durites, les joints d'étanchéité, les courroies, les relais, les fusibles, les interrupteurs, les lampes, les diodes, les commutateurs, les sondes (de niveau, de pression, de température, etc.), les indicateurs de mesures, et tous les éléments consommables et pièces d'usure.

COMMERCIAL WARRANTY



Your generating set is covered by a commercial warranty granted by *SDMO Industries* in accordance with the following provisions.

The warranty period for your generating set shall last for a term of three (3) years or two thousand (2,000) hours of operation, whichever occurs first and starting from the date of purchase. If the generating set does not have an hour meter, the number of operating hours shall be deemed to be eight (8) hours per day. The warranty must be executed by the distributor from whom you purchased your generating set. In the event of a problem with your generating set, you are requested by *SDMO Industries* to contact the distributor and present your purchase invoice or, where applicable, the After Sales Service of *SDMO Industries* on the following number: +33298414141. The Customer Services Department of *SDMO Industries* is available to answer any questions you may have regarding the application of the guarantee; contact details are as follows: *SDMO INDUSTRIES* -12, Bis rue de la Villeneuve - CS 92848 - 29228 Brest Cedex 2 – Tel: +33298414141 – Fax: +33298416307 -www.sdmo.com.

1. TERMS OF THE WARRANTY

The warranty commences on the date of first purchase of the generating set. The warranty is transferred with the generating set when it is assigned by the first user, with or without financial consideration, and for the remaining term of the initial warranty which cannot be extended. The warranty is only valid on presentation of a legible purchase invoice on which is stated the date of purchase, the type of generating set, the serial number, and which includes the distributor's name, address and company stamp. *SDMO Industries* reserves the right to refuse to honour the warranty in the absence of documentary evidence of the date and place of purchase of the generating set.

This warranty confers the right to the repair or replacement of the generating set or any of its components judged to be faulty by *SDMO Industries* following evaluation in its workshops; *SDMO Industries* reserves the right to meet its obligations by modifying any of the generating set's devices. The generating set or component(s) replaced under warranty become the property of *SDMO Industries*.

2. LIMITATIONS OF THE WARRANTY

The warranty applies to generating sets which have been installed, operated and maintained in accordance with the documentation supplied by *SDMO Industries* and, in the case of a generating set malfunction, when this is due to faulty design, manufacture or materials. *SDMO Industries* does not guarantee the performance levels of the generating set, nor its operation or reliability, for any specific purpose. Under no circumstances can *SDMO Industries* be held responsible for any consequential loss, whether or not arising out of material damage, such as and in particular, but not exclusively: operating losses, expenses or other costs of whatever nature, as a result of the non-availability of the generating set. The warranty is limited to costs associated with the repair or replacement of the generating set or any of its components, excluding consumables. The warranty therefore covers the cost of parts and labour, excluding travelling expenses. Transportation costs of the generating set or of any of its components to *SDMO INDUSTRIES* workshops, or to any of its approved agents, are the responsibility of the Customer; "return" transportation costs will be paid for by *SDMO Industries*. However, in the case of the warranty not being honoured, all transportation costs are to be paid by the Customer.

3. WARRANTY EXCLUSION

Warranty exclusion applies in the following cases: damage caused during transportation of the generating set; incorrect installation or installation not complying with *SDMO Industries* recommendations and/or technical and safety standards; use of non-recommended products, components, replacement parts, fuel or lubricants; incorrect or abnormal use of the generating set; modification or conversion of the generating set or any of its components not authorised by *SDMO Industries*; normal wear and tear of the generating set or any of its components; damage caused by negligence, lack of supervision, maintenance or cleaning of the generating set; force majeure, acts of God or other external causes (natural disaster, fire, impact, flooding, lightning, etc.); operating of the generating set with insufficient charge; inadequate storage conditions of the generating set. The following components are also excluded from the warranty: exhausts, fuel supply circuits and systems located upstream of fuel/carburettor/injector filters, AVR, starting systems (batteries, starters, recoil starters), enclosures, filters, pipes and hoses, seals and gaskets, belts, relays, fuses, push buttons, bulbs, diodes, switches, sensors (fluid levels, pressure, temperature, etc.), measurement indicators and all consumables and wearing parts.

GARANTÍA COMERCIAL



El grupo electrógeno está cubierto por una garantía comercial de *SDMO Industries*, conforme a las disposiciones siguientes.

La duración de la garantía del grupo electrógeno es, bien de tres (3) años, bien de dos mil (2000) horas de operación, el plazo que llegue antes a partir de la fecha de compra. Si el grupo electrógeno no dispone de contador horario, el número de horas de operación consideradas es de ocho (8) horas por día. La garantía debe ser aplicada por el distribuidor al que adquirió el grupo electrógeno. En caso de problemas con el grupo electrógeno, *SDMO Industries* le invita a ponerse en contacto con el distribuidor (tenga a mano la factura) o, en su caso, con el Servicio postventa al cliente de *SDMO Industries* en el número siguiente: +33298414141. El Servicio de atención al cliente *SDMO Industries* está a su disposición para responder a las preguntas sobre los términos de aplicación de la garantía. Las coordenadas son las siguientes: *SDMO INDUSTRIES* -12, Bis rue de la Villeneuve - CS 92848 - F-29228 Brest Cedex 2 – Tel.: +33 298 414 141 – Fax: +33 298 416 307 -www.sdmo.com.

1. TÉRMINOS Y CONDICIONES DE APLICACIÓN DE LA GARANTÍA

El período de garantía comienza a correr desde la fecha de compra del grupo electrógeno por el primer usuario. Esta garantía se transfiere con el grupo electrógeno en caso de cesión por parte del primer usuario, ya sea a título gratuito u oneroso, por la duración restante de la garantía original, que no puede ser ampliada. La garantía sólo es aplicable mediante la presentación de la factura de compra legible, que mencione la fecha de compra, el tipo de grupo electrógeno, el número de serie, el nombre, dirección y sello comercial del distribuidor. *SDMO Industries* se reserva el derecho de no aplicar la garantía en el caso en el que no se entregue un documento que justifique el lugar y fecha de compra del grupo electrógeno. Esta garantía otorga derecho a la reparación o el cambio del grupo electrógeno o de los componentes que se juzguen defectuosos por parte de *SDMO Industries*, tras el correspondiente examen en sus talleres. *SDMO Industries* se reserva el derecho de modificar los dispositivos del grupo electrógeno para cumplir con sus obligaciones. El grupo electrógeno o los componentes sustituidos bajo la garantía serán propiedad de *SDMO Industries*.

2. LIMITACIÓN DE LA GARANTÍA

La garantía se aplica a los grupos electrógenos instalados, operados y mantenidos de acuerdo con la documentación proporcionada por *SDMO Industries* y en caso de mal funcionamiento del grupo electrógeno, de fallo de diseño, mano de obra o materiales. *SDMO Industries* no garantiza que las características del grupo electrógeno permanezcan inmutables, ni el funcionamiento, ni la fiabilidad si se utiliza con fines específicos. *SDMO Industries* no será, en ningún caso, responsable de los daños inmateriales producidos como consecuencia directa o indirecta de los daños materiales, como por ejemplo pero sin limitarse a: pérdidas de explotación, costes y gastos que pudieran resultar de la indisponibilidad del grupo electrógeno, etc.

La garantía se limita al coste de la reparación o la sustitución del grupo electrógeno o cualquiera de sus componentes, con excepción de los consumibles. La garantía cubre de este modo el coste de la mano de obra y las piezas, exceptuando los gastos de desplazamiento. Los gastos de transporte del grupo electrógeno o cualquiera de sus componentes hasta los talleres de *SDMO Industries* o cualquiera de los agentes autorizados correrán a cargo del cliente. Los gastos de transporte de "retorno" correrán a cargo de *SDMO Industries*. Sin embargo, en el caso de que la garantía no sea de aplicación, los gastos de transporte serán sufragados en su totalidad por el cliente.

3. CASOS EXCLUIDOS DE LA GARANTÍA

La garantía no cubre los siguientes casos: daños del grupo electrógeno como consecuencia del transporte; instalación defectuosa o instalación no conforme con las recomendaciones de *SDMO Industries* y/o las normas técnicas y de seguridad; utilización de productos, componentes, piezas de repuesto, combustibles o lubricantes que no se ajusten a las recomendaciones; uso indebido o anómalo del grupo electrógeno; alteración o modificación del grupo electrógeno o cualquiera de sus componentes sin autorización de *SDMO Industries*; desgaste normal del grupo electrógeno o de uno de sus componentes; deterioro como consecuencia de una negligencia o la falta de supervisión, de mantenimiento o limpieza del grupo electrógeno; casos de fuerza mayor, casos fortuitos o causas externas (catástrofes naturales, incendios, descargas, inundaciones, rayos, etc.); uso del grupo electrógeno con una carga insuficiente; condiciones de almacenamiento del grupo electrógeno defectuosas. Los siguientes componentes están también excluidos de la garantía: escapes; circuitos y sistemas de alimentación de combustible situados aguas arriba de los filtros de combustible/carburador/injector; regulador automático de tensión (AVR); sistemas de arranque (baterías, motores de arranque, arranque con cable retráctil); capós; filtros; manguitos y conexiones; juntas; correas; relés; fusibles; interruptores; lámparas; diodos; conmutadores; sensores (nivel, presión, temperatura, etc.); indicadores de medidas; y todos los artículos consumibles y piezas de desgaste.

WERKSGARANTIE

 Ihr Stromerzeuger besitzt eine Werksgarantie, die *SDMO Industries* Ihnen gemäß den folgenden Bestimmungen gewährleistet. Die Gewährleistungsdauer Ihres Stromerzeugers beträgt drei (3) Jahre oder zweitausend (2000) Betriebsstunden ab Kaufdatum, je nachdem, was zuerst eintritt. Falls der Stromerzeuger nicht mit einem Stundenzähler ausgerüstet ist, beträgt die zu berechnende Stundenzahl acht (8) Betriebsstunden pro Tag. Die Garantie muss vom Händler gewährt werden, bei dem Sie den Stromerzeuger gekauft haben. Falls Probleme an Ihrem Stromerzeuger auftreten sollten, bittet *SDMO Industries* Sie, sich unter Vorlage Ihrer Quittung an Ihren Händler zu wenden oder den Kundendienst von *SDMO Industries* unter folgender Nummer zu kontaktieren: +33298414141. Der Kundendienst von *SDMO Industries* steht zu Ihrer Verfügung, um Ihre Fragen bezüglich der Anwendbarkeit der Garantie zu beantworten; die Kontaktdaten sind folgende: *SDMO INDUSTRIES* -12, Bis rue de la Villeneuve - CS 92848 - 29228 Brest Cedex 2 – Tel.: +33298414141 – Fax: +33298416307 -www.sdmo.com.

1. ANWENDUNGSMODALITÄTEN UND -BESTIMMUNGEN FÜR DIE GARANTIE

Die Gewährleistungsfrist beginnt mit dem Kaufdatum des Stromerzeugers durch den Erstbesitzer. Diese Garantie wird mit dem Stromerzeuger übertragen, falls der Erstbesitzer diesen unentgeltlich oder durch Verkauf veräußert und beläuft sich auf die restliche Gewährleistungsdauer der ursprünglichen Garantie, die nicht verlängert werden kann. Garantieleistungen können nur unter Vorlage einer lesbaren Quittung, die Kaufdatum, Typ des Stromerzeugers, Seriennummer, Name und Adresse sowie Firmenstempel des Händlers ausweist, eingefordert werden. *SDMO Industries* behält sich das Recht vor, die Anwendung der Garantie zu verweigern, falls keine Nachweise des Kauforts und -datums des Stromerzeugers erbracht werden können. Diese Garantie berechtigt zur Reparatur oder zum Austausch des Stromerzeugers oder seiner Bauteile, die seitens *SDMO Industries* nach einer Begutachtung in seinen Betrieben als fehlerhaft eingestuft werden; *SDMO Industries* behält sich vor, Vorrichtungen des Stromerzeugers zu verändern, um seine Verpflichtungen zu erfüllen. Der ersetzte Stromerzeuger oder die ersetzten Bauteile gehen wieder in den Besitz von *SDMO Industries* über.

2. GARANTIEBESCHRÄNKUNGEN

Die Garantie bezieht sich auf Stromerzeuger, die gemäß den von *SDMO Industries* ausgehändigten Unterlagen installiert, verwendet und gewartet wurden, und gilt, wenn die Funktionsstörung des Stromerzeugers durch einen Planungs-, Fabrikations- oder Materialfehler entsteht. *SDMO Industries* gewährt keine Garantie weder für die gleichbleibende Leistung des Stromerzeugers noch für die Funktion oder Zuverlässigkeit, wenn dieser für spezifische Zwecke eingesetzt wird. *SDMO Industries* kann keinesfalls für immaterielle Schäden haftbar gemacht werden, die infolge oder unabhängig von materiellen Schäden auftreten, darunter, jedoch nicht ausschließlich: Betriebseinbußen, Kosten oder Ausgaben jeglicher Art, die durch die Nichtverfügbarkeit des Stromerzeugers entstehen, etc. Die Garantie deckt nur die Kosten ab, die durch die Reparatur oder den Ersatz des Stromerzeugers oder eines seiner Bauteile, mit Ausnahme der Betriebsstoffe, entstehen. Die Garantie deckt die Kosten für die Arbeitszeit und die Teile ab, Transportkosten werden nicht übernommen. Die Transportkosten des Stromerzeugers oder eines seiner Bauteile bis zu den Betrieben von *SDMO INDUSTRIES* oder einem seiner anerkannten Vertreter hat der Kunde zu tragen; die Kosten für die Rücksendung an den Kunden übernimmt *SDMO Industries*. Für den Fall, dass die Garantie im jeweiligen Fall keine Anwendung findet, hat der Kunde ebenfalls die gesamten Transportkosten zu tragen.

3. AUSSCHLUSS DER GARANTIE

In folgenden Fällen wird keine Garantie gewährt: Schäden durch den Transport des Stromerzeugers; mangelhafte Installation oder nicht den Vorschriften von *SDMO Industries* und/oder den technischen und Sicherheitsnormen entsprechende Installation; Verwendung von Produkten, Bauteilen, Ersatzteilen, Kraftstoffen oder Schmiermitteln, die nicht den Vorschriften entsprechen; unsachgemäße oder anormale Verwendung des Stromerzeugers; Änderung oder Umbau des Stromerzeugers oder eines seiner Bauteile, die nicht von *SDMO Industries* genehmigt wurden; normaler Verschleiß des Stromerzeugers oder eines seiner Bauteile; Beschädigung durch Fahrlässigkeit, fehlerhafte Wartung, Pflege oder Reinigung des Stromerzeugers; höhere Gewalt, unvorhersehbare Ereignisse oder äußere Einwirkung (Naturkatastrophe, Brand, Stoß, Überflutung, Blitzeinschlag, etc.); Verwendung des Stromerzeugers mit unzureichender Ladung; mangelhafte Lagerungsbedingungen des Stromerzeugers. Folgende Bauteile sind ebenfalls von der Garantie ausgeschlossen: Entlüftungen, vor Kraftstofffiltern / Vergaser / Einspritzung befindliche Versorgungskreise und -systeme, Automatischer Spannungsregler (AVR), Anlasssysteme (Batterien, Anlasser, Starter), Deckel, Filter, Schläuche und Leitungen, Dichtungen, Riemen, Relais, Sicherungen, Unterbrecher, Leuchten, Dioden, Schalter, Sonden (Füllstand, Druck, Temperatur, etc.), Messanzeigen und sämtliche Verbrauchsmittel und Verschleißteile.

GARANZIA COMMERCIALE

 Il vostro gruppo elettrogeno è coperto da una garanzia commerciale che *SDMO Industries* vi concede in conformità con le seguenti disposizioni. La durata della garanzia del vostro gruppo elettrogeno è di tre (3) anni o duemila (2000) ore di funzionamento, che decorrono dalla data di acquisto, a seconda di quale dei due termini sia raggiunto per primo. Se il gruppo elettrogeno non è provvisto di un contatore, il numero di ore di funzionamento che sarà tenuto in considerazione è pari a otto (8) ore giornaliere. La garanzia deve essere applicata dal distributore presso il quale avete acquistato il vostro gruppo elettrogeno. Nel caso in cui si presenti un problema con il vostro gruppo elettrogeno, *SDMO Industries* vi invita a munirvi della vostra fattura di acquisto e a contattare il distributore o, se è il caso, il Servizio assistenza di *SDMO Industries*, al seguente numero: +33298414141. Il Servizio di Assistenza Clienti di *SDMO Industries* è a vostra completa disposizione per rispondere alle richieste riguardanti le modalità di applicazione della garanzia, al seguente recapito: *SDMO INDUSTRIES* -12, Bis rue de la Villeneuve - CS 92848 - 29228 Brest Cedex 2 – Tel.: +33298414141 – Fax: +33298416307 -www.sdmo.com.

1. MODALITÀ E CONDIZIONI DI APPLICAZIONE DELLA GARANZIA

La garanzia decorre a partire dalla data di acquisto del gruppo elettrogeno da parte dell'utente iniziale. Tale garanzia è trasferita assieme al gruppo elettrogeno, quando il primo utente lo cede, a titolo gratuito o oneroso, e questo per la durata della garanzia iniziale che rimane da trascorrere, durata che non può essere prolungata. La garanzia può essere applicata solo dietro presentazione di una fattura di acquisto leggibile, che riporti la data di acquisto, il modello del gruppo elettrogeno, il numero di serie, il nome, l'indirizzo e il timbro commerciale del distributore. *SDMO Industries* si riserva il diritto di rifiutare l'applicazione della garanzia in assenza di un documento che possa comprovare il luogo e la data di acquisto del gruppo elettrogeno. Questa garanzia dà diritto alla riparazione o alla sostituzione del gruppo elettrogeno o dei suoi componenti, se giudicati difettosi da *SDMO Industries*, dopo un esame nei suoi laboratori; *SDMO Industries* si riserva il diritto di modificare i dispositivi del gruppo elettrogeno per ottemperare ai suoi obblighi. Il gruppo elettrogeno o i componenti sostituiti in garanzia tornano di proprietà di *SDMO Industries*.

2. LIMITAZIONI DELLA GARANZIA

La garanzia si applica ai gruppi elettrogeni installati, utilizzati e mantenuti in conformità con la documentazione fornita da *SDMO Industries* e in caso di vizio di funzionamento del gruppo elettrogeno imputabile ad un errore di progettazione, di fabbricazione o di materiale. *SDMO Industries* non garantisce la tenuta delle prestazioni del gruppo elettrogeno, né il suo funzionamento o la sua affidabilità se questo è utilizzato per scopi diversi da quelli a cui è destinato. *SDMO Industries* non potrà, in alcun caso, essere ritenuta responsabile per i danni immateriali, conseguenti o non conseguenti ai danni materiali, quali in particolare, tenendo presente che l'elenco non è tassativo: perdite di esercizio, costi o spese qualsiasi derivanti dall'indisponibilità del gruppo elettrogeno, ecc. La garanzia si limita al costo legato alla riparazione o alla sostituzione del gruppo elettrogeno o di uno dei suoi componenti, con l'esclusione dei materiali di consumo. La garanzia copre pertanto i costi di manodopera e dei pezzi, salvo le spese di viaggio. Le spese di trasporto del gruppo elettrogeno o di un suo componente fino ai laboratori di *SDMO INDUSTRIES* o di uno dei suoi rappresentanti autorizzati sono a carico del Cliente; le spese di trasporto per il "ritorno" del pezzo sono invece a carico di *SDMO Industries*. Tuttavia, nel caso in cui la garanzia non sia applicabile, le spese di trasporto sono integralmente a carico del Cliente.

3. CASI DI ESCLUSIONE DELLA GARANZIA

La garanzia è esclusa nei casi seguenti: danni derivanti dal trasporto del gruppo elettrogeno; errata installazione o installazione non conforme alle raccomandazioni di *SDMO Industries* e/o alle norme tecniche o di sicurezza; impiego di prodotti, componenti, pezzi di ricambio, combustibile o lubrificanti non conformi alle raccomandazioni; errato utilizzo o utilizzo anormale del gruppo elettrogeno; modifica o trasformazione del gruppo elettrogeno o di un suo componente non autorizzata da *SDMO Industries*; normale usura del gruppo elettrogeno o di un suo componente; deterioramento dovuto a negligenza o mancata vigilanza, manutenzione o pulizia del gruppo elettrogeno; in casi di forza maggiore, eventi accidentali o cause esterne (catastrophe naturale, incendio, urto, inondazione, fulmine, ecc...); utilizzo del gruppo elettrogeno con una carica insufficiente; cattive condizioni di immagazzinamento del gruppo elettrogeno. I seguenti componenti sono ugualmente esclusi dalla garanzia: gli scarichi, i circuiti e i sistemi di alimentazione di carburante situati a monte dei filtri del carburante / carburatore / iniettore, regolatore automatico di tensione (AVR), i sistemi di avviamento (batterie, motorini di avviamento, innesti), le coperture, i filtri, i tubi flessibili e i manicotti di gomma, le guarnizioni di tenuta, le cinghie, i relè, i fusibili, gli interruttori, le lampade, i diodi, i commutatori, le sonde (di livello, di pressione, di temperatura, ecc...), gli indicatori di misura e tutti gli elementi consumabili e i componenti usurabili.

GARANTIA COMERCIAL

 O seu grupo electrogéneo está coberto por uma garantia comercial de *SDMO Industries*, de acordo com as seguintes disposições.

A duração da garantia do seu grupo electrogéneo é de três (3) anos ou duas mil (2000) horas de funcionamento, a contar da data da sua aquisição. Se o grupo electrogéneo não incorpora um contador horário, o número de horas de funcionamento considerado será de oito (8) horas por dia. A garantia deve ser aplicada pelo distribuidor onde adquiriu o seu grupo electrogéneo. No caso de experimentar qualquer problema com o seu grupo electrogéneo, *SDMO Industries* recomenda que contacte o seu distribuidor ou, segundo o caso, o Serviço pós-venda de *SDMO Industries* através do número: +33298414141, tendo sempre consigo a factura de compra do grupo electrogéneo. O serviço de atenção ao cliente de *SDMO Industries* está à sua disposição para responder às suas questões relativamente às modalidades de aplicação da garantia: *SDMO INDUSTRIES* -12, Bis rue de la Villeneuve - CS 92848 - 29228 Brest Cedex 2 – Tel: +33298414141 – Fax: +33298416307 -www.sdmo.com.

1. MODALIDADES E CONDIÇÕES DE APLICAÇÃO DA GARANTIA

O prazo de validade da garantia tem início na data de compra do grupo electrogéneo pelo primeiro utilizador. Esta garantia é transferível com o grupo electrogéneo no momento da sua cedência ou venda por parte do primeiro utilizador, até se esgotar o prazo de validade restante, que não é prolongável. A garantia só pode ser accionada mediante a apresentação de uma factura de compra legível, na qual constem a data de aquisição, o tipo de grupo electrogéneo, o número de série, o nome, endereço e o carimbo comercial do distribuidor. *SDMO Industries* reserva-se o direito de recusar a aplicação da garantia nos casos em que não exista qualquer documento comprovativo do local e da data de aquisição do grupo electrogéneo. A garantia cobre a reparação e a troca do grupo electrogéneo ou de qualquer dos seus componentes considerados defeituosos por *SDMO Industries* após inspecção levada a cabo nas suas oficinas; *SDMO Industries* reserva-se o direito de modificar os dispositivos do grupo electrogéneo para satisfazer as suas obrigações. O grupo electrogéneo ou o(s) componente(s) substituído(s) sob garantia são propriedade de *SDMO Industries*.

2. LIMITAÇÃO DA GARANTIA

A garantia é válida para grupos electrogéneos instalados, utilizados e mantidos em conformidade com a documentação fornecida por *SDMO Industries*, e no caso de falhas de funcionamento do grupo electrogéneo originadas por uma falha do desenho, do fabrico, ou de material. *SDMO Industries* não garante o correcto desempenho, funcionamento ou a fiabilidade do grupo electrogéneo no caso da sua utilização para fins específicos. *SDMO Industries* não poderá em qualquer caso ser responsabilizada por quaisquer danos não materiais, resultantes ou não dos danos materiais sofridos, como por exemplo: perdas de exploração, gastos ou despesas resultantes da indisponibilidade do grupo electrogéneo, etc. A garantia cobre apenas os custos relativos à reparação ou substituição do grupo electrogéneo ou de qualquer dos seus componentes, com exclusão dos consumíveis. A garantia cobre também os custos de mão de obra e das peças, excluindo os custos de deslocação. Os custos de transporte do grupo electrogéneo ou de qualquer dos seus componentes até às oficinas de *SDMO INDUSTRIES* ou de um dos seus agentes associados correrão por conta do Cliente; os gastos de transporte «de retorno» serão cobertos por *SDMO Industries*. Nos casos em que não seja aplicável a presente garantia, os custos de transporte serão integralmente tidos em conta pelo Cliente.

3. CASO DE EXCLUSÃO DA GARANTIA

A garantia não é válida nos seguintes casos: danos derivados do transporte do grupo electrogéneo; instalação incorrecta ou em desconformidade com as indicações de *SDMO Industries* e/ou as normas técnicas e de segurança; utilização de produtos, componentes, peças de reposição, combustível ou lubrificantes que não estejam em conformidade com as especificações; má utilização ou utilização anómala do grupo electrogéneo; modificação ou transformação do grupo electrogéneo ou de qualquer dos seus componentes não autorizada por *SDMO Industries*; utilização anormal do grupo electrogéneo ou que qualquer dos seus componentes; deterioro do grupo electrogéneo resultante de negligência, de um defeito de inspecção, manutenção ou limpeza do grupo electrogéneo; casos de força maior, casos fortuitos ou causas externas (catástrofe natural, incêndio, acidente, inundação, raios, etc.); utilização do grupo electrogéneo com uma carga insuficiente; más condições de armazenagem do grupo electrogéneo. Não se encontram abrangidos pela presente garantia os seguintes componentes: escapes, circuitos e sistemas de alimentação de combustível situados a montante dos filtros de combustível / carburador / injector, AVR, os sistemas de arranque (baterias, arrançadores, arranque de cabo), capôs, filtros, tubagens flexíveis e rígidas, juntas de estanqueidade, correias, relés, fusíveis, interruptores, lâmpadas, díodos, comutadores, sensores (de nível, de pressão, de temperatura, etc.), indicadores de medição, e todos os elementos consumíveis e peças sujeitas a desgaste pelo uso.

COMMERCIELE GARANTIE

 Uw stroomaggregaat wordt gedekt door een commerciële garantie die u wordt gegeven door *SDMO Industries*, en dit in overeenstemming met de volgende bepalingen.

De garantietermijn voor uw stroomaggregaat bedraagt drie (3) jaar, of tweeduizend (2000) werkuren, te rekenen vanaf de dag van aankoop, afhankelijk van welke waarde het eerst wordt bereikt. Indien het stroomaggregaat niet beschikt over een bedrijfsurenteller wordt voor het aantal bedrijfsuren acht (8) uur per dag gerekend.

De garantie moet worden toegepast door de verdeler bij wie u uw stroomaggregaat hebt aangekocht. Bij problemen met uw stroomaggregaat vraagt *SDMO Industries* u om uw aankoopfactuur mee te nemen en de verdeler te contacteren of, in voorkomend geval, de service na verkoop van *SDMO Industries* op volgend nummer: +33298414141. Indien u vragen hebt inzake de modaliteiten voor de toepassing van de garantie zal de klantendienst van *SDMO Industries* u hierop graag een antwoord geven. Hieronder vindt u de contactgegevens: *SDMO INDUSTRIES* -12, Bis rue de la Villeneuve - CS 92848 - 29228 Brest Cedex 2 – Tel: +33298414141 – Fax: +33298416307 - www.sdmo.com.

1. MODALITEITEN EN VOORWAARDEN VOOR TOEPASSING VAN DE GARANTIE

De garantietermijn vangt aan vanaf de aankoopdatum van het stroomaggregaat door de eerst gebruiker. Deze garantie wordt samen met het stroomapparaat doorgegeven wanneer de eerste gebruiker er afstand van doet, zij het gratis of tegen betaling, en dit voor de duur van de resterende garantietermijn die niet kan worden verlengd. De garantie kan alleen worden toegepast op voorlegging van een leesbare aankoopfactuur, waarop de datum van aankoop, het type van het stroomaggregaat, het serienummer, de naam, adres en stempel van de verdeler, vermeld staan. *SDMO Industries* behoudt zich het recht voor om het toepassen van de garantie te weigeren wanneer geen enkel document kan worden voorgelegd dat de plaats en datum van aankoop van het stroomaggregaat aantoont. Deze garantie geeft recht op herstel of inwisseling van het stroomaggregaat of de componenten ervan waarvan door *SDMO Industries*, na beoordeling in zijn werkplaats, wordt erkend dat ze mankementen vertonen; *SDMO Industries* behoudt zich daarbij het recht voor om de opstelling van het stroomaggregaat te wijzigen om aan zijn verplichtingen tegemoet te komen. Het stroomaggregaat of de componenten die onder de garantie worden vervangen, worden opnieuw eigendom van *SDMO Industries*.

2. BEPERKING VAN DE GARANTIE

De garantie is van toepassing op de stroomaggregaten die werden geïnstalleerd, gebruikt en onderhouden in overeenstemming met de documentatie die door *SDMO Industries* wordt meegeleverd, en in geval van een slechte werking van het stroomaggregaat, voortvloeiend uit ontwerp-, fabricatie- of materiaalfouten. *SDMO Industries* garandeert niet de continuïteit van de prestaties van het stroomaggregaat, noch zijn werking of bedrijfszekerheid indien het voor specifieke doeleinden wordt gebruikt. *SDMO Industries* kan in geen geval aansprakelijk worden gesteld voor onstoffelijke schade, al dan niet voortvloeiend uit materiële schade, zoals en met name, zonder dat de lijst limitatief is: bedrijfsschade wegens machinebreuk, kosten of uitgaven van welke aard ook, voortvloeiend uit het niet beschikbaar zijn van het stroomaggregaat, enz. De garantie beperkt zich tot de kosten van het herstel of de vervanging van het stroomaggregaat of een van de componenten ervan, met uitsluiting van de wisselstukken. De garantie dekt zo ook de kosten van de arbeid en de onderdelen, behalve de verplaatsingskosten. De kosten voor het transport van het stroomaggregaat of van een van de componenten ervan tot in de werkplaats van *SDMO INDUSTRIES* of een van zijn erkende agenten zijn ten laste van de Klant; de "retour" kosten voor het transport blijven ten laste van *SDMO Industries*. Wanneer de garantie echter niet van toepassing is, zullen de transportkosten volledig ten laste zijn van de Klant.

3. GEVALLEN VAN UITSLUITING VAN DE GARANTIE

In volgende gevallen wordt de garantie uitgesloten: schade veroorzaakt door het transport van het stroomaggregaat; verkeerde installatie of installatie die niet conform is met de aanbevelingen van *SDMO Industries* en/of de technische en veiligheidsnormen; gebruik van producten, componenten, wisselstukken, brandstof of smeermiddelen die niet conform zijn met de aanbevelingen; slecht of abnormaal gebruik van het stroomaggregaat; wijziging of transformatie van het stroomaggregaat of van een van de componenten ervan die niet werd toegestaan door *SDMO Industries*; normale slijtage van het stroomaggregaat of van een van de componenten ervan; schade door nalatigheid, gebrek aan toezicht, onderhoud, of reiniging van het stroomaggregaat; toeval of overmacht of externe factoren (natuurrampen, brand, aardshok, overstrooming, bliksem, enz.); gebruik van het stroomaggregaat met onvoldoende vermogen; opslag van het stroomaggregaat in slechte omstandigheden. Volgende componenten zijn eveneens uitgesloten van garantie: de uitlaten, de circuits en brandstofvoeder die zich vóór de brandstoffilters / carburator/ injector, bevinden, AVR; de startsystemen (accu, startschakelaars, trekstarters), de overkapping, de filters, de flexibele kabels en de slangen, de afdichtingen, de riemen, de relais, de smeltzekeringen, de afsluitventielen, de lampen, de dioden, de schakelaars, de sondes (niveau, druk, temperatuur, enz.), de meetindicatoren, en alle wisselstukken en slijtvast materiaal.

КОММЕРЧЕСКАЯ ГАРАНТИЯ

 В отношении этого электрогенератора действует коммерческая гарантия, предоставляемая компанией *SDMO Industries* на следующих условиях.

Срок гарантии на электрогенератор составляет три (3) года со дня покупки или две тысячи (2000) часов эксплуатации, если этот срок истечет раньше. Если электрогенератор не оснащен счетчиком отработанных часов, то срок эксплуатации определяется из расчета восемь (8) часов в день. Гарантийное обслуживание обеспечивает дистрибьютор, у которого вы приобрели этот электрогенератор. Если возникнет неисправность, компания *SDMO Industries* предлагает вам взять квитанцию о покупке и обратиться к дистрибьютору или в отдел Послепродажного обслуживания клиентов *SDMO Industries* по номеру +33298414141. В отделе обслуживания клиентов *SDMO Industries* ответят на все ваши вопросы, касающиеся порядка применения гарантии. Координаты отдела: *SDMO INDUSTRIES* -12, Bis rue de la Villeneuve – CS 92848 – 29228 Brest Cedex 2 – Тел.: +33298414141 – Факс: +33298416307 – www.sdmo.com.

1. ПОРЯДОК И УСЛОВИЯ ПРИМЕНЕНИЯ ГАРАНТИИ

Гарантия действует со дня покупки электрогенератора первым пользователем. Если первый пользователь передаст электрогенератор безвозмездно или за плату, гарантия перейдет к следующему владельцу и будет действовать до окончания первоначального срока, который не подлежит продлению. Гарантия действительна только при предъявлении разборчиво заполненной квитанции о покупке с указанием даты приобретения, типа электрогенератора, его серийного номера, а также названия и адреса дистрибьютора, официальная печать которого должна быть проставлена на этой квитанции. *SDMO Industries* оставляет за собой право отказать в гарантийном обслуживании при отсутствии документа, подтверждающего место и дату покупки электрогенератора. Эта гарантия дает право на ремонт или обмен электрогенератора или его компонентов, которые компания *SDMO Industries* сочтет неисправными после экспертной оценки в ее мастерских. При этом *SDMO Industries* оставляет за собой право модифицировать механизмы электрогенератора для исполнения своих обязательств. Электрогенератор или его компоненты, замененные в рамках гарантийного обслуживания, снова становятся собственностью компании *SDMO Industries*.

2. ОГРАНИЧЕНИЯ, ДЕЙСТВУЮЩИЕ В ОТНОШЕНИИ ГАРАНТИИ

Гарантия действительна при условии установки, эксплуатации и техобслуживания электрогенератора в соответствии с документацией, предоставленной компанией *SDMO Industries*, и применяется в случае неисправности в работе электрогенератора, вызванной дефектом конструкции, производства или материала. *SDMO Industries* не гарантирует сохранения производительности электрогенератора, его исправной работы и надежности при его использовании в определенных целях. *SDMO Industries* не несет ответственности за нематериальный ущерб, как связанный, так и не связанный с материальным ущербом, который может включать в себя, в частности, наряду с прочими видами ущерба, операционные убытки, какие бы то ни было расходы или издержки, вызванные отсутствием возможности использования электрогенератора, и т.д. Гарантия ограничивается стоимостью ремонта или замены электрогенератора или одного из его компонентов и не включает в себя стоимость расходных материалов. Таким образом, гарантия покрывает стоимость работы и деталей, кроме затрат на доставку. Расходы на транспортировку электрогенератора или одного из его компонентов в мастерские компании *SDMO INDUSTRIES* или одного из ее уполномоченных представителей несет Клиент; расходы на обратную транспортировку берет на себя компания *SDMO Industries*. Однако в случаях, на которые гарантия не распространяется, все расходы на транспортировку несет только Клиент.

3. СЛУЧАИ, НА КОТОРЫЕ ГАРАНТИЯ НЕ РАСПРОСТРАНЯЕТСЯ

Гарантия не распространяется на следующие случаи: повреждения, связанные с транспортировкой электрогенератора; неправильная установка или установка, не соответствующая технологическим требованиям *SDMO Industries* и/или техническим нормам и нормам безопасности; использование продуктов, компонентов, запчастей, топлива или смазок, не соответствующих технологическим требованиям; неправильная или ненадлежащая эксплуатация электрогенератора; модификация или переладка электрогенератора или одного из его компонентов без разрешения *SDMO Industries*; нормальный износ электрогенератора или одного из его компонентов; порча, вызванная халатностью, отсутствием надлежащего контроля или нарушением правил техобслуживания и очистки электрогенератора; форс-мажор, непредвиденные обстоятельства или обстоятельства, возникшие по внешним причинам (природная катастрофа, пожар, сотрясение, наводнение, удар молнии и т.д.); эксплуатация недостаточно заряженного электрогенератора; хранение электрогенератора в неподходящих условиях. Кроме того, гарантия не распространяется на следующие компоненты: выпускные механизмы, схемы и системы подачи топлива, расположенные выше топливных фильтров / карбюратора / инжектора, автоматический регулятор напряжения, системы пуска (аккумуляторы, пусковые устройства, пусковые установки), чехлы, фильтры, гибкие и дюритовые шланги, герметичные соединения, приводные ремни, реле, предохранители, выключатели, лампы, диоды, переключатели, зонды (для определения уровня, давления, температуры и т.д.), индикаторы, а также все расходные материалы и детали, подверженные износу

AVTALSGARANTI



Generatorm omfattas av en avtalsgaranti som *SDMO Industries* erbjuder enligt följande bestämmelser.

Garantitiden för generatoren är tre (3) år eller tvåusen (2 000) användningstimmor räknat från inköpsdatum och längst till den första tidsperioden av de två ovan nämnda uppnått. Om generatoren inte har någon timmätare gäller en användningstid på åtta (8) timmar per dag som beräkningsunderlag. Garantin ska lämnas av den återförsäljare där generatoren anskaffats. Vid eventuella problem med generatoren uppmanar *SDMO Industries* dig att kontakta återförsäljaren med uppvisande av inköpsfakturan eller, i förekommande fall, Kundenservice för *SDMO Industries* på följande nummer: +33298414141. Kundtjänst för *SDMO Industries* står till förfogande för att svara på frågor angående tillämpning av garantibestämmelserna. Adress och telefonnummer till kundtjänst är följande: *SDMO INDUSTRIES* -12, Bis rue de la Villeneuve - CS 92848 - 29228 Brest Cedex 2, Frankrike - Tel: +33298414141 - Fax: +33298416307 - www.sdmo.com.

1. GARANTIBESTÄMMELSERNAS TILLÄMPNING OCH VILLKOR

Garantin träder i kraft från och med det datum då generatoren inköptes av den första användaren. Denna garanti överförs tillsammans med generatoren när den första användaren överläter den med eller utan ersättning och den ursprungliga garantitiden fortsätter att gälla och kan inte förlängas. Garantin gäller bara när en läsbar inköpsfaktura som anger inköpsdatum, generatortyp, serienummer samt återförsäljarens namn, adress och firmastämpel kan uppvisas. *SDMO Industries* förbehåller sig rätten att bestrida garantibestämmelserna om inget dokument kan uppvisas som bekräftar datum och plats för förväret av generatoren. Föreliggande garanti ger rätt till reparation eller utbyte av generator eller dess komponenter från *SDMO Industries* om de, efter bedömning av expertis från egna verkstäder, bedöms vara defekta varvid *SDMO Industries* förbehåller sig rätten att ändra generatörens konstruktion för att uppfylla sina åtaganden. Generatoren eller delen/delarna som har bytts ut under garanti återgår till *SDMO Industries*.

2. GARANTIBEGRÄNSNING

Garantin gäller för generatorer som installerats, använts och underhållits i enlighet med dokumentationen som distribuerats av *SDMO Industries* och för eventuella funktionsfel på generatoren som beror på konstruktions-, tillverknings- eller materialfel. *SDMO Industries* garanterar inte generatörens kapacitet, inte heller dess funktion eller driftsäkerhet om den har använts till något ändamål som den inte är avsedd för. *SDMO Industries* kan inte i något fall ha något ansvar för sådana immateriella skador som är en direkt följd av eller som inte är en direkt följd av materiella skador, till exempel och i synnerhet, utan begränsning: alla typer av produktionsbortfall, avgifter eller utgifter som beror på att generatoren inte fungerar tillfredsställande, osv. Garantin är begränsad till kostnader i samband med reparation eller utbyte av generatoren eller av någon del därav men inte förbrukningsdelar. Garantin gäller alltså för arbets- och materialkostnaderna men inte utgifterna vid transport. Utgifterna för transport av generatoren eller av någon komponent till *SDMO Industries* verkstäder eller till någon auktoriserad representant betalas av kunden medan returtransporten betalas av *SDMO Industries*. Om emellertid garantin inte gäller ska utgifterna för returtransporten helt och hållet betalas av kunden.

3. TILLFÄLLEN DÅ GARANTIN UPPHÄVS

Garantin upphävs i följande fall: skador i samband med transport av generatoren, dålig installation eller installation som inte överensstämmer med *SDMO Industries* rekommendationer och/eller teknisk och säkerhetsmässig standard, användning av produkter, komponenter, reservdelar, bränsle eller smörjmedel som inte överensstämmer med rekommendationerna, oacceptabel eller felaktig användning av generatoren, förändring eller ombyggnad av generatoren eller av någon komponent som inte godkänts av *SDMO Industries*, normal förslitning av generatoren eller av någon komponent, åverkan på grund av värdeslöshet, brist på uppsikt, underhåll eller rengöring av generatoren, force majeure, tillfälligheter eller yttre omständigheter (naturkatastrof, brand, sammanstötning, översvämning, blixtnedslag, osv.), användning av generatoren med otillräcklig effekt eller oacceptabel förvaring av generatoren. Följande komponenter är uteslutna från garantin: avgassystem, kretsar och system för bränsleförsörjning ovanför bränslefiltern/förgasare/injektorer, automatisk spänningsregulator (AVR), igångsättningsystem (batterier, startmotorer, startdrev), huvar/höjlen, filter, slangar, tätningar, drivremmar, reläer, säkringar, strömbrytare, lampor, dioder, strömomkopplare, sensorer (nivå, tryck, temperatur, osv.), mätindikatorer och alla förbruknings- och förslitningsdelar.

TAKUU



Generaattorikoneistonne on suojattu takuulla, jonka *SDMO Industries* tarjoaa seuraavien säännösten mukaisesti.

Generaattorikoneiston takuun kesto on kolme (3) vuotta tai kaksi tuhatta (2000) käyttötuntia ostopäivästä laskettuna, ensimmäisen aikarajoista täytyttyä. Jos generaattorikoneistossa ei ole tuntilaskuria, käyttötuntien määrän laskemisessa käytetään oletuksena kahdeksaa (8) tuntia päivässä. Takuun täytäntöönpanija on jälleenmyyjä, jolta generaattorikoneisto on ostettu. Generaattorikoneistoa koskevan mahdollisen ongelman sattuessa *SDMO Industries* kehottaa ottamaan yhteyttä jälleenmyyjään tai tarvittaessa *SDMO Industries* - huoltopalvelu numeroon: +33298414141. *SDMO Industries* -asiakaspalvelu vastaa takuun soveltamista koskeviin tiedusteluihin; asiakaspalvelun yhteystiedot ovat seuraavat: *SDMO INDUSTRIES* -12, Bis rue de la Villeneuve - CS 92848 - 29228 Brest Cedex 2 - Puh: +33298414141 - Faksi: +33298416307 - www.sdmo.com.

1. TAKUUN SOVELTAMISTA KOSKEVAT SÄÄNNÖKSET JA EHDOT

Takuuaika lasketaan alkavaksi päivästä, jolloin generaattorikoneiston ensimmäinen käyttäjä on sen ostanut. Tämä takuu siirtyy generaattorikoneiston mukana ensimmäisen käyttäjän siinä luopuessa, ilmaiseksi tai maksusta, alkuperäistä takuuaikaa kuluu koko ajan eikä sitä voida pidentää. Takuu voidaan panna käytäntöön vain alkuperäisen ostolaskun perusteella, laskusta tulee selvästi ilmetä ostopäivä, generaattorikoneiston tyyppi, sarjanumero sekä jälleenmyyjän nimi, osoite ja leima. *SDMO Industries* varaa itselleen oikeuden kieltäytyä takuun käyttöönotosta tapauksessa, että generaattorikoneiston hankintapäivää ja -paikkaa ei voida kirjallisesti osoittaa. Tämä takuu oikeuttaa generaattorikoneiston tai sen osan korjaamiseen tai vaihtamiseen sen jälkeen, kun *SDMO Industries* on omissa työtiloissaan todennut osat viallisiksi; *SDMO Industries* varaa itselleen oikeuden muuttaa generaattorikoneistoa vaatimusten mukaiseksi. Generaattorikoneiston tai takuunalaisten vaihdettujen osien omistajaksi tulee jälleen *SDMO Industries*.

2. RAJOITETTU TAKUU

Takuu koskee generaattorikoneistoa, joka on asennettu ja jota käytetään ja huolletaan noudattamalla dokumentaatiota, jonka *SDMO Industries* on toimittanut ja jos generaattorikoneiston toiminnassa ilmenee suunnittelu- valmistus- tai materiaaliavirheistä johtuva vika. *SDMO Industries* ei takaa generaattorikoneiston suorituskykyä eikä sen toimintaa tai luotettavuutta, jos sitä käytetään muuhun tarkoitukseen, kuin mihin se on suunniteltu. *SDMO Industries* ei yhdessäkään tapauksessa ole vastuullinen sattuneista aineettomista vahingoista, olivatta ne seurausta tai eivät materiaaliavirheistä, jollaisia ovat erityisesti seuraavassa mainitut, luettelo ei ole poissulkeva: liiketappiot, mitkä tahansa kulut tai maksut, jotka ovat seurausta siitä, että generaattorikoneistoa ei voida käyttää, jne. Takuu rajoittuu generaattorikoneiston korjaamiseen ja vaihtamiseen tai sen jonkin osan vaihtamiseen liittyviin kuluihin, sulkien pois tarvikkeet. Takuu kattaa siten työvoimaa ja osia koskevat kustannukset, ei siirtämiseen liittyviä kustannuksia. Generaattorikoneiston tai sen osan kuljettamisesta *SDMO INDUSTRIES*:in tai sen valtuutetun edustajan työtiloihin koituvat kustannukset maksaa asiakas; paluukuljetuksesta koituvat kustannukset maksaa *SDMO Industries*. Tapauksessa, että takuuta ei sovelleta, tulevat kuljetuksesta koituvat kulut kokonaisuudessaan asiakkaan maksettavaksi.

3. TAKUUN ULKOPUOLELLE JÄTTÄMINEN

Takuu on poissuljettu seuraavissa tapauksissa: generaattorikoneistoa kuljetettaessa tapahtunut vahinko; huonosti suoritettu asennus tai asennus, jota ei ole tehty *SDMO Industries*:in suositusten ja/tai teknisten standardien ja turvallisuusstandardien mukaisesti; suositusten vastainen tuotteiden, osien, varaosien, polttoaineiden tai voiteluaineiden käyttö; generaattorikoneiston huolimaton tai turvallisuuksittain vastainen käyttö; generaattorikoneiston tai sen osan muuttaminen tai muuttaminen tavalla, jota *SDMO Industries* ei salli; generaattorikoneiston tai sen osan normaali kuluminen; generaattorikoneiston laiminlyönnistä, puutteellisesta valvonnasta, puutteellisesta huollosta tai puhdistuksesta johtuva heikkeneminen; ylivoimainen este, ennalta arvaamattomat tapahtumat tai ulkoiset syyt (luonnokatastrofi, tulipalo, kriisi, tulva, salama, jne.); generaattorikoneiston jättäminen vajaakuormituksella; generaattorikoneiston säilyttäminen epäasianmukaisissa tiloissa. Seuraavat osat eivät myöskään kuulu takuun piiriin: pakokaasut, polttoainesuodattimien / kaasuttimien / polttoainesuodattimien yläpuolella sijaitsevat syöttöpiirit ja polttoaineensyöttöjärjestelmät, AVR, käynnistysjärjestelmät (akut, käynnistysmoottorit, käynnistinvajjerit), kotelot, suodattimet, pehmeät ja jäykät letkut, tiivistimet, kiilahiinat, releet, sulakkeet, kytkimet, lamput, diodit, vaihtokytkimet, sondit (taso-, paine, lämpötila-, jne.), mittarit ja kaikki kuluvat elementit ja kulutusosat.

KOMMERCIEL GARANTI



Din generator er dækket af en kommerciel garanti, der gives af *SDMO Industries* i henhold til nedenstående betingelser.

Garantien på din generator er gældende i en periode på tre (3) år eller to tusinde (2.000) driftstimer, afhængig af hvad der indtræffer først og startende fra købsdatoen. Hvis generatoren ikke er udstyret med en timetæller, forudsættes antallet af driftstimer at være otte (8) timer per dag.

Ethvert krav i henhold til garantien skal rettes til den forhandler, hvor du har købt generatoren. I tilfælde af, at der opstår et problem med din generator, kræver *SDMO Industries*, at du kontakter forhandleren medbringende din købsfaktura eller, hvor dette er aktuelt, Eftersalgsservice hos *SDMO Industries* på følgende nummer: +33298414141. *SDMO Industries'* kundeserviceafdeling står til rådighed med henblik på besvarelse af spørgsmål vedrørende anvendelse af garantien. Henvendelser kan rettes til: *SDMO INDUSTRIES* -12, Bis rue de la Villeneuve - CS 92848 - 29228 Brest Cedex 2, Frankrig – Tlf.: +33298414141 – Fax: +33298416307 - www.sdmo.com.

1. GARANTIBETINGELSER

Garantien træder i kraft på datoen for første køb af generatoren. Garantien overføres sammen med generatoren, når denne videregives af den første bruger, uanset om dette sker mod betaling eller ej, og er gældende i den resterende periode for den oprindelige garanti, som ikke kan forlænges. Garantien er kun gældende i forbindelse med forvejsning af en læselig købsfaktura, af hvilken købsdato, generatortype og serienummer fremgår, og som indeholder forhandlerens navn, adresse og firmastempel. *SDMO Industries* forbeholder sig retten til at afvise garantikrav, der ikke ledsages af skriftlig dokumentation for købstidspunkt og -sted for generatoren. Denne garanti giver ret til reparation eller udskiftning af generatoren eller de af dennes komponenter, som af *SDMO Industries* efter en gennemgang på virksomhedens værksted bedømmes til at være fejlbehæftede. *SDMO Industries* forbeholder sig retten til at opfylde sine forpligtelser ved at foretage ændringer af en hvilken som helst del af generatoren. Den generator eller de komponent(er), der udskiftes under garantien, bliver *SDMO Industries'* ejendom.

2. BEGRÆNSNINGER AF GARANTIE

Garantien dækker generatoren, som er blevet installeret, betjent og vedligeholdt i henhold til den af *SDMO Industries* leverede dokumentation og, i tilfælde af funktionsfejl i generatoren, når denne skyldes en fejl i design, fremstilling eller materialer. *SDMO Industries* garanterer hverken generatorens ydeevne eller dens drift eller pålidelighed i forbindelse med specifikke formål. *SDMO Industries* kan under ingen omstændigheder gøres ansvarlig for følgeskader, uanset om disse skyldes materialefejl, såsom specifikt, men ikke udelukket hertil: driftstab, udgifter eller andre omkostninger uanset disses art, der er et resultat af, at generatoren ikke fungerer. Garantien er begrænset til omkostninger i forbindelse med reparation eller udskiftning af generatoren eller dennes komponenter, dog ikke forbrugsvare. Garantien dækker således omkostninger til dele og arbejdsløn, eksklusive rejseomkostninger. Det er kundens ansvar at dække transportomkostninger i forbindelse med fremsendelse af generatoren eller dennes komponenter til *SDMO INDUSTRIES'* værksted, eller til en af virksomhedens godkendte agenter. Omkostningerne i forbindelse med returforsendelse afholdes af *SDMO Industries*. I tilfælde af at garantien ikke kan gøres gældende, afholdes samtlige transportomkostninger dog af kunden.

3. UNDTAGELSER FRA GARANTIE

Undtagelser fra garantien gælder i følgende tilfælde: skader forårsaget under transport af generatoren, forkert installation eller installation, der ikke overholder anbefalingerne fra *SDMO Industries* og/eller virksomhedens tekniske og sikkerhedsstandarder, brug af ikke-anbefalede produkter, komponenter, reservedele, brændstof eller smøremidler, ukorrekt eller unormal brug af generatoren, ændringer eller ombygning af generatoren eller dennes komponenter, som ikke er godkendt af *SDMO Industries*, normalt slidd af generatoren eller dennes komponenter, skade forårsaget af skødesløshed, manglende opsyn, vedligeholdelse eller rengøring af generatoren, force majeure, uforudsigelige hændelser eller andre udefra kommende årsager (naturkatastrofer, brand, slag, oversvømmelse, lynnedslag, osv.), betjening af generatoren med utilstrækkelig belastning, opbevaring af generatoren under uegnede forhold. Følgende komponenter er ligeledes udelukket fra garantien: udstødninger, brændstofforsyningskredsløb og systemer, der findes opstrøms i forhold til brændstof-/karburator-/indsprøjtningfilterne, den automatiske spændingsregulator (AVR), startsystemer (batterier, startere, rekylstartere), huse, filtre, rør og slanger, forseglinger og pakninger, bæltter, relæer, sikringer, trykknapper, pærer, dioder, kontakter, sensorer (væskniveau, tryk, temperatur osv.), måleanordninger og samtlige forbrugsvare og sliddede.

ΕΜΠΟΡΙΚΗ ΕΓΓΥΗΣΗ



Η ηλεκτρογεννήτριά σας καλύπτεται από εμπορική εγγύηση που σας παρέχει η *SDMO Industries*, σύμφωνα με τις ακόλουθες διατάξεις.

Η διάρκεια της εγγύησης της ηλεκτρογεννήτριάς σας είναι τρία (3) έτη ή δύο χιλιάδες (2000) ώρες λειτουργίας, από την ημερομηνία αγοράς, όποιο από τα δύο συμβεί πρώτο. Αν η ηλεκτρογεννήτριά δεν διαθέτει μετρητή ωρών λειτουργίας, ο αριθμός των ωρών λειτουργίας που θα ληφθεί υπόψη είναι οκτώ (8) ώρες την ημέρα. Η εγγύηση πρέπει να τηθεί σε ισχύ από τον έμπορο από τον οποίο προμηθευτήκατε την ηλεκτρογεννήτριά σας. Σε περίπτωση προβλήματος με την ηλεκτρογεννήτριά σας, η *SDMO Industries* σας παρακαλεί να έρθετε σε επαφή με τον έμπορο και να παρουσιάσετε το τιμολόγιο σας αγοράς ή, αν χρειαστεί, με την Υπηρεσία Εξυπηρέτησης Πελατών της *SDMO Industries* στον εξής αριθμό: +33298414141. Η Εξυπηρέτηση Πελατών της *SDMO Industries* είναι στη διάθεσή σας για να απαντήσει στις ερωτήσεις σας σχετικά με τον τρόπο εφαρμογής της εγγύησης. Τα στοιχεία της είναι τα εξής: *SDMO INDUSTRIES* -12, Bis rue de la Villeneuve - CS 92848 - 29228 Brest Cedex 2 - Τηλ.: +33298414141 – Φαξ : +33298416307 - www.sdmo.com.

1. ΤΡΟΠΟΣ ΚΑΙ ΣΥΝΘΗΚΕΣ ΕΦΑΡΜΟΓΗΣ ΤΗΣ ΕΓΓΥΗΣΗΣ

Η ισχύς της εγγύησης αρχίζει από την ημερομηνία αγοράς της ηλεκτρογεννήτριάς από τον πρώτο χρήστη. Αυτή η εγγύηση χορηγείται με την ηλεκτρογεννήτριά όταν αυτή μεταβιβάζεται από τον πρώτο χρήστη, δωρεάν ή επί πληρωμή, και αυτό για τη διάρκεια της αρχικής εγγύησης που απομένει, η οποία δεν μπορεί να παραταθεί. Η εγγύηση δεν μπορεί να εφαρμοστεί παρά μόνο με την παρουσίαση ευαναγνώστου τιμολογίου αγοράς, στο οποίο αναφέρεται η ημερομηνία αγοράς, ο τύπος της ηλεκτρογεννήτριάς, ο αριθμός σειράς, το όνομα, η διεύθυνση και η εμπορική σφραγίδα του εμπόρου. Η *SDMO Industries* διατηρεί το δικαίωμα να αρνηθεί να εφαρμόσει την εγγύηση σε περίπτωση που δεν υπάρχει κανένα έγγραφο που μπορεί να αποδείξει τον τόπο και την ημερομηνία αγοράς της ηλεκτρογεννήτριάς. Αυτή η εγγύηση παρέχει το δικαίωμα επισκευής ή αντικατάστασης της ηλεκτρογεννήτριάς ή των εξαρτημάτων της, τα οποία η *SDMO Industries* έχει κρίνει ελαττωματικά μετά από γνωμάτευση στα εργαστήριά της. Η *SDMO Industries* διατηρεί το δικαίωμα να τροποποιήσει οποιοδήποτε από τα εξαρτήματα της ηλεκτρογεννήτριάς, προκειμένου να εκπληρώσει τις υποχρεώσεις της. Η ηλεκτρογεννήτριά ή τα εξαρτήματα που αντικαθίστανται βάσει εγγύησης ανήκουν στην ιδιοκτησία της *SDMO Industries*.

2. ΠΕΡΙΟΡΙΣΜΟΙ ΤΗΣ ΕΓΓΥΗΣΗΣ

Η εγγύηση ισχύει για τις ηλεκτρογεννήτριάς που έχουν εγκατασταθεί, χρησιμοποιηθεί και συντηρηθεί σύμφωνα με την παρεχόμενη από την *SDMO Industries* τεκμηρίωση και σε περίπτωση ελαττωματικής λειτουργίας της ηλεκτρογεννήτριάς, που προέρχεται από ελάττωμα σχεδιασμού, κατασκευής ή υλικού. Η *SDMO Industries* δεν εγγυάται τη σταθερότητα των επιδόσεων της ηλεκτρογεννήτριάς, ούτε τη λειτουργία της ή την αξιοπιστία της για οποιοδήποτε ειδικό σκοπό. Η *SDMO Industries* δεν μπορεί, σε καμία περίπτωση, να θεωρηθεί υπεύθυνη για μη υλικές ζημιές, συνακόλουθες ή όχι υλικών ζημιών, όπως, ειδικά αλλά όχι αποκλειστικά: απώλειες λειτουργίας, οποιαδήποτε έξοδα προκύψουν από τη μη διαθεσιμότητα της ηλεκτρογεννήτριάς, κλπ.

Η εγγύηση περιορίζεται στο κόστος επισκευής ή αντικατάστασης της ηλεκτρογεννήτριάς ή ενός εξαρτήματός της, αποκλείοντας οτιδήποτε αναλώσιμο. Η εγγύηση καλύπτει επομένως τα έξοδα εργατικού δυναμικού και εξαρτημάτων, εκτός των εξόδων μετακίνησης. Τα έξοδα μεταφοράς της ηλεκτρογεννήτριάς ή ενός εξαρτήματός της μέχρι τα εργαστήρια της *SDMO Industries* ή τον τόπο ενός από τους εξουσιοδοτημένους αντιπροσώπους επιβαρύνουν τον Πελάτη. Τα έξοδα μεταφοράς της « επιστροφής » επιβαρύνουν την *SDMO Industries*. Εντούτοις, και σε περίπτωση που η εγγύηση δεν ισχύει, όλα τα έξοδα μεταφοράς θα επιβαρύνουν τον Πελάτη.

3. ΠΕΡΙΠΤΩΣΕΙΣ ΜΗ ΙΣΧΥΟΣ ΤΗΣ ΕΓΓΥΗΣΗΣ

Η εγγύηση δεν ισχύει στις εξής περιπτώσεις: ζημιές σχετικές με τη μεταφορά της ηλεκτρογεννήτριάς: κακή εγκατάσταση ή εγκατάσταση που δεν συμφωνεί με τις συστάσεις της *SDMO Industries* ή/και τα τεχνικά πρότυπα και τα πρότυπα ασφαλείας: χρήση προϊόντων, εξαρτημάτων, ανταλλακτικών, καυσίμων ή λιπαντικών, που δεν είναι σύμφωνα με τις συστάσεις: κακή ή ασυνήθιστη χρήση της ηλεκτρογεννήτριάς: τροποποίηση ή μεταμόρφωση της ηλεκτρογεννήτριάς ή ενός εξαρτήματός της, που δεν έχει εγκριθεί από την *SDMO Industries*: φυσιολογική φθορά της ηλεκτρογεννήτριάς ή ενός εξαρτήματός της: βλάβη που προέρχεται από αμέλεια, παράλειψη επίβλεψης, συντήρησης ή καθαρισμού της ηλεκτρογεννήτριάς: περίπτωση ανωτέρας βίας, απρόβλεπτες περιπτώσεις ή εξωτερικές αιτίες (φυσική καταστροφή, πυρκαγιά, πλημμύρα, κεραυνός, κλπ.): χρήση της ηλεκτρογεννήτριάς με ρεύμα ανεπαρκούς ισχύος: κακές συνθήκες αποθήκευσης της ηλεκτρογεννήτριάς. Τα ακόλουθα εξαρτήματα επίσης αποκλείονται από την εγγύηση: εξαρτήματα, κυκλώματα και τα συστήματα τροφοδοσίας καυσίμου που βρίσκονται αντίθετα προς την κατεύθυνση των φίλτρων καυσίμου / καρμπυρατέρ / μπεκ πεκασμού, AVR, συστήματα εκκίνησης (μπταρίες, μίζες, εκκινήτρες), καπό, φίλτρα, εύκαμπτοι σωλήνες, τοιμούχες και φλάντζες, μάντες, ρελέ, ηλ. ασφαλείες, διακόπτες, λάμπες, διοδοί, μεταγωγοί, αισθητήρες στάθμης, πίεσης, θερμοκρασίας, κλπ.), δείκτες μέτρησης, καθώς και όλα τα αναλώσιμα στοιχεία και εξαρτήματα φθοράς.

OBCHODNÍ ZÁRUKA



Na váš elektrický agregát se vztahuje obchodní záruka, kterou vám poskytuje společnost *SDMO Industries* v souladu s následujícími podmínkami.

Záruční doba elektrického agregátu je tři roky nebo dva tisíce hodin provozu, a to počínaje dnem nákupu zařízení. Pokud agregát nemá svůj časový měřič, počet provozních hodin vychází vždy z osmi hodin provozu denně. Záruku vám zajišťuje prodejce, u něhož jste si elektrický agregát zakoupili. Dojde-li na elektrickém agregátu ke zjištění problému, společnost *SDMO Industries* vám doporučí kontaktovat prodejce a předložit doklad o zakoupení, případně kontaktovat Základní servis společnosti *SDMO Industries* na následujícím čísle: +33298414141. Klientké oddělení společnosti *SDMO Industries* je vám k dispozici v případě vašich dotazů týkajících se uplatnění záruky; kontaktní adresa společnosti je: *SDMO INDUSTRIES* -, Bis rue de la Villeneuve - www.sdmo.com.

1. ZPŮSOB A PODMÍNKY UPLATNĚNÍ ZÁRUKY

Záruční doba začíná běžet dnem nákupu elektrického agregátu jeho prvním uživatelem. Záruka se převádí s elektrickým agregátem ve chvíli, kdy ho uživatel zdarma či za úplatou postupuje, výchozí záruční doba přitom stále běží a nelze ji nijak prodloužovat. Záruku lze uplatnit pouze na základě předložení čitelného dokladu o zakoupení, na němž musí být uvedeno datum nákupu, typ elektrického agregátu, sériové číslo, jméno, adresa a razítko prodejce. Společnost *SDMO Industries* si vyhrazuje právo odmítnout uplatnění záruky v případě, že žádný z dokumentů neprokazuje místo a datum pořízení elektrického agregátu. Zárukou vzniká nárok na opravu či výměnu elektrického agregátu či jeho dílů, které společnost *SDMO Industries* uzná za vadné, a to na základě odborného posouzení v zájmu společnosti; společnost *SDMO Industries* si vyhrazuje právo provést úpravy na mechanismu elektrického agregátu tak, aby vyhověla svým závazkům. Elektrický agregát nebo jeho součásti vyměněný(-é) v záruční době se stává(-ají) majetkem společnosti *SDMO Industries*.

2. OMEZENÍ ZÁRUKY

Záruka se vztahuje na elektrické agregáty instalované, používané a udržované v souladu s dokumentací předloženou společností *SDMO Industries*, a na funkční vady elektrického agregátu způsobené koncepční či výrobní vadou nebo vadou materiálu. Záruka společnosti *SDMO Industries* se nevztahuje na provozní vlastnosti agregátu, jeho funkčnost či spolehlivost v případě, že je používán k jiným účelům, než ke kterým byl určen. Společnost *SDMO Industries* nenesou žádnou odpovědnost za nehmotné škody, vyplývající či nevyplynávající z hmotných škod, jakožto zejména (seznam není vyčerpávající): provozní ztráty, jakékoli výdaje či náklady způsobené nefunkčností elektrického agregátu apod. Záruka se omezuje na náklady spojené s opravou či výměnou elektrického agregátu nebo některé z jeho součástí, s výjimkou spotřebního materiálu. Záruka tak kryje pouze náklady spojené s prací a náhradními díly, kromě nákladů na dopravu. Náklady na dopravu elektrického agregátu nebo některého z jeho dílů do dílen společnosti *SDMO INDUSTRIES* nebo do některého z autorizovaných center hradí zákazník; náklady na přepravu agregátu zpět k zákazníkovi hradí společnost *SDMO Industries*. V případě, že záruka není uplatněna, hradí náklady i na dopravu zpět výhradně zákazník sám.

3. VYLOUČENÍ ZÁRUKY

Záruka se nevztahuje na následující případy: škody související s přepravou elektrického agregátu; špatná instalace či nesprávná instalace podle doporučení společnosti *SDMO Industries* a/nebo podle technických a bezpečnostních norem; použití zařízení, jeho součástí, náhradních dílů, pohonných hmot, maziv či olejů, které nejsou v souladu s doporučeními; špatné či nestandardní použití elektrického agregátu; úprava či změna na elektrickém agregátu nebo některém z jeho dílů, které společnost *SDMO Industries* nepovolila; běžné opotřebení elektrického agregátu nebo některého z jeho dílů; poškození způsobené nedbalostí, nedostatek v dohledu nad zařízením, v údržbě či čištění elektrického agregátu; zásahy vyšší moci, náhodné události nebo vnější vlivy (přírodní katastrofa, požár, otřesy, záplavy, hrom apod.); použití elektrického agregátu s nedostatečným nabitím; špatné skladovací podmínky elektrického agregátu. Záruka se rovněž nevztahuje na následující součásti: výfukové části, okruhy a napájecí systémy paliva umístěné nad palivovými filtry/ karburátory/ vstřikovače, AVR, rozběhové systémy (baterie, startéry, spouštěče), krytky, filtry, spojovací hadice a hadičky, těsnící spoje, řemínky, relé, pojistky, spínače, žárovky, diody, přepínače, čidla (úrovňová, tlaková, teplotní apod.), ukazatelé měření a všechny spotřební prvky a díly podléhající běžnému opotřebení.

GARANTII

SDMO Industries annab teie elektrigeneraatorile garantii vastavalt alljärgnevatetele. Teie elektrigeneraatoril garantii kestab kas kolm (3) aastat või kaks tuhat (2000) töötundi alates ostu sooritamise hetkest – oleneb, kumb esimesena täitub. Kui elektrigeneraatoril ei ole tunniloendurit, tuleb lugeda selle tööajaks kaheksa (8) tundi päevas. Garantii annab maaletooja, kellelt te elektrigeneraatori ostsite. Rikke puhul soovib *SDMO Industries* teil oma elektrigeneraatori ostmiseks välja otsida ning võtta ühendust maaletoojaga või vajadusel *SDMO Industries* müügijärgne hooldus alljärgnevatel numbril: +33298414141. *SDMO Industries* klienditeenindus on valmis vastama teie küsimustele, mis on seotud garantii kehtivusega, ning selle kontaktandmed on alljärgnevat: *SDMO INDUSTRIES*, 12, Bis rue de la Villeneuve, CS 92848, 29228 Brest Cedex 2; tel: +33298414141; faks: +33298416307; www.sdmo.com.

1. GARANTII JA SELLE KEHTIMISE TINGIMUSED

Garantiiaga hakkab elektrigeneraatorile kehtima hetkest, mil esimese kasutaja selle ostab. Garantii antakse edasi koos generaatoriga, kui esimene kasutaja annab kas tasuta või tasu eest selle teisele kasutajale, sest esialgne garantiiag jookseb edasi ning seda ei pikendata. Garantii kehtib vaid siis, kui maaletoojale esitatakse loetav ostmiseks, kus on kirjas ostukuupäev, elektrigeneraatori tüüp, seerianumber, maaletooja nimi, aadress ja pitsat. *SDMO Industries* jätab endale õiguse garantii loobuda, kui elektrigeneraatori omandamise koha ega kuupäeva kohta ei esitata kinnitatud dokumenti. Garantiiaga on teil õigus lasta oma elektrigeneraatorit või selle osi, mille *SDMO Industries* on hinnanud pärast ekspertiisi oma töökodades defektseteks, parandada või välja vahetada, kusjuures *SDMO Industries* jätab endale õiguse elektrigeneraatori tarvikuid ümber teha. Garantii ajal välja vahetatud elektrigeneraator ja selle osad jäävad ettevõtte *SDMO Industries* omandusse.

2. GARANTII PIIRANGUD

Garantii kehtib elektrigeneraatoritele, mida on kasutatud ja hooldatud nõnda, nagu on kirjas dokumentides, mille *SDMO Industries* on välja andnud, ning elektrigeneraatori tööhäire korral, mis on tingitud veast seadme väljatöötamisel, tootmisel või materjalis. *SDMO Industries* ei taga, et elektrigeneraator töötab veatult ja kindlalt, kui seda kasutatakse spetsiifilistel eesmärkidel. *SDMO Industries* ei vastuta mingil juhul mittemateriaalse kahju eest, mis võib tuleneda ka materiaalsest kahjust, näiteks (loetelu on lõputu) kahjum, kulud ja kulutused, mis on tekkinud häirest elektrigeneraatori töös jne. Garantii hõlmab vaid elektrigeneraatori või selle osade parandamise ja välja vahetamise kulusid, kusjuures siia ei ole arvatud tarbitavaid osi. Garantii hõlmab seega tööjõule ja tarvikutele minevat kulu, kuid siia ei kuulu transpordikulud. Elektrigeneraatori või selle osade transpordikulud ettevõtte *SDMO Industries* töökodades või selle volitatud esindaja kätte on Kliendi kanda ja transpordikulud Kliendi kätte tagasi jäävad ettevõtte *SDMO Industries* kanda. Küll aga peab Klient mitte kehtimise ajal kandma kõik transpordikulud.

3. MIDA GARANTII EI HÕLMA

Garantii ei kehti alljärgnevatel olukordades: kahjustuste korral, mis on tekkinud elektrigeneraatori transportimise käigus, kui elektrigeneraator on valesti üles seatud või on üles seatud eirates ettevõtte *SDMO Industries* juhiseid ja/või tehnilisi ja turvastandardeid, kui kasutatakse aineid, koostisosi, tarvikuid, küstust või määrdeaineid, mis ei vasta ettekirjutustele, kui elektrigeneraatorit kasutatakse valesti või hooletult, kui elektrigeneraatorit või selle osasid ehitatakse ümber kooskõlastamata ettevõttega *SDMO Industries*, kui elektrigeneraator või mõni selle osa kulub tavakasutuse käigus, kui tekivad hooletust kasutamistest tingitud kahjustused, kui generator ei ole piisava järelevalve all, kui seda ei hooldata ega puhastata korralikult, *force majeure* korral, kui ettearvamatud ja välised sündmused (loodusõnnetus, tulekahju, varing, uputus, äike jne) rikuvad elektrigeneraatori, kui see pannakse tööle liiga nõrga laenguga ja kui generatorit hoitakse halbades tingimustes. Garantii alla ei kuulu samuti järgnevalt loetletud generaatori juurde kuuluvad osad: väljalasketorud, kütusefiltrid/karburatorid/pihustid üleväljpool asetsevad kütuseahelad ja toitesüsteemid, AVR, käivitussaadmed (akud, starter, pihustid), mootorikatted, filtrid, voolikud ja kütusevoolikud, tihendid, rihmad, lülitid, kaitsmed, vooluringi katkestamise lülitid, lambid, diodid, tasemete, rõhu, temperatuuri ning mõõteriistad, mõõduindikaatorid ning kõik tarvitatavad ja kuluvad osad.

TIRDZNICĪBAS GARANTĪJA

SDMO Industries jūsu ģeneratoragregātam nodrošina tirdzniecības garantiju, kas atbilst šādiem noteikumiem. Jūsu ģeneratoragregāta garantijas derīguma termiņš ir trīs (3) gadi vai divi tūkstoši (2000) darbības stundas, skaitot no pirkuma brīža un, līdz sasniegts viens no minētajiem termiņiem. Ja ģeneratoragregāts nav aprīkots ar stundu skaitītāju, tad darbības stundu skaitu aprēķina, pieņemot, ka tas darbojas astoņas (8) stundas dienā. Garantiju izsniedz izplatītājs, pie kura jūs iegādājāties savu ģeneratoragregātu. Gadījumā, ja ar jūsu ģeneratoragregātu rodas problēmas, *SDMO Industries* jūs aicina izmantot pirkšanas rēķinu un sazināties ar izplatītāju vai pretējā gadījumā ar *SDMO Industries* garantijas remonta dienestu pa tālruni: +33298414141. *SDMO Industries* Klientu apkalpošanas dienests ir jūsu rīcībā, lai atbildētu uz jautājumiem par garantijas piemērošanas kārtību; tā koordinātes ir šādas: *SDMO INDUSTRIES* -12, Bis rue de la Villeneuve - CS 92848 - 29228 Brest Cedex 2 – Tālrunis: +33298414141 – Fakss: +33298416307 - www.sdmo.com.

1. GARANTĪJAS PIEMĒROŠANAS KĀRTĪBA UN NOSACĪJUMI

Ģeneratoragregāta garantija stājas spēkā brīdī, kad to iegādājies pirmais lietotājs. Ja pirmais lietotājs ģeneratoragregātu pārdod vai atdod bez maksas, tad garantija ar atlikušo derīguma termiņu tiek nodota kopā ar to, un šis garantijas termiņš nav pagarināms. Garantija piemērojas vienīgi tad, ja tiek uzrādīts salasāms pirkšanas rēķins, kurā norādīts pirkuma datums, ģeneratoragregāta veids, sērijas numurs, izplatītāja uzvārds, tirdzniecības adrese un zīmogs. *SDMO Industries* patur tiesības atteikties garantijas piemērošanu gadījumā, ja ne ar vienu dokumentu nevar apstiprināt ģeneratoragregāta iegādes vietu un datumu. Šī garantija piešķir tiesības uz ģeneratoragregāta vai tā sastāvdaļu remontu vai nomaiņu, ja *SDMO Industries* pēc tās darbnīcās veiktās ekspertīzes atzīst, ka tam ir bijuši defekti; lai ģeneratoragregāts atbilstu visām prasībām, *SDMO Industries* patur tiesības mainīt tā aprīkojumu. Saskaņā ar garantiju apmainītāis ģeneratoragregāts vai tā sastāvdaļas kļūst par *SDMO Industries* īpašumu.

2. GARANTĪJAS IEROBEŽOJUMI

Garantija piemērojama ģeneratoragregātiem, kas ir uzstādīti, lietoti un apkopti saskaņā ar *SDMO Industries* izdoto dokumentāciju, gadījumos, kad ģeneratoragregāta darbības traucējumi radušies tā izstrādes, ražošanas vai izejmateriāla defekta dēļ. Ja ģeneratoragregāts tiek lietots specifiskiem mērķiem, *SDMO Industries* negarantē, ka tas saglabās savu jaudu, kā arī darbību vai drošumu. *SDMO Industries* nekādā gadījumā nav atbildīga par nemateriāliem zaudējumiem vai sekām, kas radušās materiālu zaudējumu rezultātā, un kuru uzskatījums nav ierobežots, jo īpaši: saimnieciskās darbības zaudējumi, dažāda veida izdevumi un izmaksas, kas radušies sakarā ar to, ka ģeneratoragregāts nav pieejams lietošanā, utt. Garantija piemērojama izmaksām, kas saistītas ar ģeneratoragregāta vai tā sastāvdaļu remontu vai nomaiņu, izņemot nolietotās detaļas. Garantija sedz arī darba roku un detaļu izmaksas, izņemot ar tā transportēšanu saistītās izmaksas. Ģeneratoragregāta vai kādas no tā sastāvdaļu transporta līdz *SDMO INDUSTRIES* darbnīcām vai tā pilnvarotajiem pārstāvjiem izdevumus sedz Klients; "atgriešanas" izdevumus sedz *SDMO Industries*. Tomēr gadījumā, ja garantija netiek piemērota, visus ar transportēšanu saistītus izdevumus pilnībā sedz Klients.

3. GARANTĪJAS IZŅĒMUMA GADĪJUMI

Garantija netiek piemērota šādos gadījumos: bojājumi, kas radušies ģeneratoragregāta transportēšanas laikā; nepareiza uzstādīšana vai *SDMO Industries* norādījumiem un/vai tehniskajām un drošības normām neatbilstoša uzstādīšana; norādījumiem neatbilstošu produktu, sastāvdaļu, detaļu, degvielas vai smērvielu lietošana; nevižīga vai anormāla ģeneratoragregāta lietošana; *SDMO Industries* neatļauta ģeneratoragregāta vai tā sastāvdaļu pārveidošana vai modificēšana; normāls ģeneratoragregāta vai tā sastāvdaļu nolietojums; ģeneratoragregāta bojājumi, kas radušies nolaidības, nepietiekamas uzraudzības, remonta vai apkopes rezultātā; nepārvarami apstākļi (*force majeure*), nejausa gadījuma vai ārējas iedarbības rezultātā (dabas katastrofa, ugunsgrēks, elektrošoks, plūdi, zibens, utt.); ģeneratoragregāta lietošana ar nepietiekamu strāvas padevi; ģeneratoragregāta nepareiza uzglabāšana. Garantija neattiecas arī uz šādām sastāvdaļām: izplūdes sistēma, degvielas barošanas sistēmās caurules, kas atrodas pie degvielas filtriem /karburatora/ iesmidzinātājiem, AVR, iedarbināšanas sistēmas (akumulatori, starteri, starta iekārta), pārsegi, filtri, caurules un cauruļvadi, blīves, siksnas, releji, drošinātāji, slēdži, spuldzes, diodes, komutatori, zondes (līmeņa, spiediena, temperatūras, utt.), mērījumu indikatori, visi elementi, kas nolietojas, un maiņas detaļas.

PREKĖS GARANTIJA



„SDMO Industries“ jūsų generatoriui suteikia prekybinę garantiją, kuri taikoma pagal toliau išdėstytas nuostatas. Garantija įsigalioja nuo generatoriaus įsigijimo datos ir galioja 3 metus arba 2000 veikimo valandų, t. y. iki greičiau pasibaigiančio termino pabaigos. Jei generatorius be veikimo laikmačio, viena diena atitinka 8 veikimo valandas.

Garantiją įgyvendina tik platintojas, iš kurio įsigijote generatorių. Kilus dėl generatoriaus sunkumų, „SDMO Industries“ siūlo kreiptis į platintoją (su savimi turėkite pirkimo sąskaitą faktūrą) arba prieveikis – į „SDMO Industries“ paslaugos po prekių pardavimo skyrių numeriu +33298414141. „SDMO Industries“ klientų aptarnavimo skyrius gali atsakyti į visus jūsų klausimus, susijusius su garantijos taikymo sąlygomis. Aptarnavimo skyriaus kontaktai: SDMO INDUSTRIES -12, Bis rue de la Villeneuve - CS 92848 - 29228 Brest Cedex 2, tel. +33298414141, faks. +33298416307, www.sdmo.com.

1. GARANTIJOS TAIKYMO NUOSTATOS IR SĄLYGOS

Garantinis laikotarpis imamas skaičiuoti nuo dienos, kai pirmasis pirkėjas įsigyja generatorių. Pirmajam pirkėjui nemokamai arba mokamai perdavus generatorių kartu perdidiama ir jo garantija, tačiau garantinis laikotarpis skaičiuojamas toliau – jis negali būti pratęstas. Garantija galioja tik pateikus įskaitomą pirkimo sąskaitą faktūrą, kurioje nurodyta pirkimo data, generatoriaus tipas, serijos numeris, platintojo pavadinimas, adresas ir padėtas antspaudas. Jei nėra jokio generatoriaus įsigijimo vieta ir laiką patvirtinančio dokumento, „SDMO Industries“ pasilieka teisę neprisiimti garantinių įsipareigojimų. Garantija laiduoja, kad generatorius arba jo detalės, kurių defektą po dirbtuvėse atliktos ekspertizės pripažįsta „SDMO Industries“, bus sutaisyti arba pakeisti; siekama įgyvendinti garantinius įsipareigojimus bendrovė „SDMO Industries“ pasilieka teisę perdirbti generatorių arba jo dalis. Pakeistas generatorius arba jo dalys vėl tampa „SDMO Industries“ nuosavybe.

2. GARANTIJOS APRIBOJIMAI

Garantija taikoma generatoriams, įrengtiems, eksploatuojamiems ir prižiūrimiems pagal „SDMO Industries“ išduotus dokumentus, taip pat jei generatoriaus veikimo trūkumų atsiranda dėl konstrukcinių, gamybos ar naudotų medžiagų defektų. Jei generatorius naudojamas specifiniais tikslais, „SDMO Industries“ negarantuoja geros jo parametru būklės, veikimo, nei patikimumo. „SDMO Industries“ jokiu atveju neprisiima atsakomybės už nematerialinę, išvestinę arba materialinę žalą, pavyzdžiui (sąrašas nėra baigtinis), eksploatacijos nutraukimą, išlaidas ir sąnaudas, patirtas dėl negalėjimo pasinaudoti generatoriumi, ir pan. Garantija apsiriboja generatoriaus arba jo dalių taisymo arba pakeitimo kaina ir netaikoma eksploatacinėms medžiagoms. Be transportavimo išlaidų, garantija taip pat padengia darbo ir detalių kainą. Generatoriaus ar jo dalies atvežimo į „SDMO Industries“ dirbtuves arba pas įgaliojantį atstovą išlaidas padengia klientas; sugrąžinimo išlaidas – „SDMO Industries“. Jei garantija netaikoma, visas transportavimo išlaidas privalės padengti pats klientas.

GARANTIJOS NEGALIOJIMO ATVEJAI

Garantija negalioja, kai: generatorius pažeidžiamas transportuojant; generatorius sumontuojamas netinkamai arba nesilaikant „SDMO Industries“ dokumentų nurodymų ir (arba) techninių bei saugumo normų; naudojami dokumentų nurodymų neatitinkantys gaminiai, komponentai, atsarginės dalys, kuras ar tepalai; generatorius naudojamas netinkamai arba ydingai; be „SDMO Industries“ leidimo modifikuojamas arba transformuojamas pats generatorius ar bent vienas iš jo komponentų; generatorius arba jo komponentai tiesiog susidėvi; dėl aplaidumo, kontrolės, netinkamos priežiūros arba valymo atsiranda pažeidimų; gedimus sukelia neįveikiamos aplinkybės, atsitiktinės arba išorinės priežastys (gamtos katastrofa, gaisras, smūgis, potvynis, žaibas ir kt.); generatorius naudojamas esant nepakankamai elektros įtampai; generatorius laikomas prastomis sąlygomis. Garantija taip pat netaikoma toliau išvardytoms generatoriaus dalims: išmetimo dujų vamzdžiams, degalų sistemoms, esančioms prieš kuro filtrus / karbiuratorius / purkštuvą, automatiniam įtampos reguliatoriui (AVR), paleidimo sistemoms (baterijoms, paleidikliams, paleidimo įtaisams), gaubtams, filtrams, žarnelėms ir vamzdeliams, sandarikliams, dirželiams, relėms, saugikliams, jungikliams, lemputėms, diodams, komutatoriams, jutikliams (lygio, slėgio, temperatūros ir kt.), skaitmačiams ir visiems eksploataciniams elementams bei dylančioms detalėms.

KERESKEDELMI GARANCIA



Az Ön aggregátorára az SDMO Industries kereskedelmi garanciaszerződése vonatkozik, mégpedig az alábbi rendelkezéseknek megfelelő módon.

Az aggregátorra vonatkozó garancia ideje a megvásárlástól számított három (3) év, illetve kétezer (2000) üzemóra, függően attól, hogy melyik határidő telik le először. Amennyiben az aggregátor nem rendelkezik üzemóra mérő berendezéssel, akkor az üzemórak számát napi nyolc (8) munkaórát alapul véve kell számolni.

A garancia érvényesítésére annak a forgalmazónak a feladata, akinél Ön az aggregátorával kapcsolatos mindennemű probléma esetén az SDMO Industries javasolja, hogy a vásárlást igazoló bizonylattal keresse fel a forgalmazót, vagy, adott esetben az SDMO Industries ügyfélszolgálatát az alábbi telefonszámon: // +33298414141. Az SDMO Industries ügyfélszolgálat a garancia érvényesítési lehetőségeire és módjaira vonatkozó minden kérdésben az Ön rendelkezésére áll az alábbi elérhetőségeken: SDMO INDUSTRIES -12, Bis rue de la Villeneuve - CS 92848 - 29228 Brest Cedex 2 – Tel.: +33298414141 – Fax: +33298416307 - www.sdmo.com.

1. A GARANCIA ÉRVÉNYESÍTÉS LEHETŐSÉGEI ÉS FELTÉTELEI

A garancia érvényességi ideje az első vásárló által történő vásárlás dátumával veszi kezdetét. A garancia érvényessége az aggregátorral együtt átruházható, amennyiben azt az első felhasználó valakinek ingyen, vagy juttatás fejében átadja, mégpedig a garancia eredeti érvényességi idejének leteltéig, mely időtartam azonban nem hosszabbítható meg. A garancia csak és kizárólag olvasható vásárlást igazoló bizonylat bemutatása ellenében érvényesíthető, amelyen szerepel a vásárlás dátuma, az aggregátor típusa, szeriaszáma, a forgalmazó neve, címe és hivatalos bélyegzője. Az SDMO Industries fenntartja a garancia érvényesítésére vonatkozó elutasítás jogát abban az esetben, ha a vásárlás helyszínét és dátumát semmilyen dokumentum nem igazolja. A garancia az aggregátor, illetve az aggregátor alkatrészeinek javítására, cseréjére jogosít, ha az SDMO Industries által a cég műhelyeiben elvégzett műszaki vizsgálatok alapján a kérdéses termék(ek) meghibásodása megállapításra kerül; az SDMO Industries fenntartja magának az aggregátor berendezéseit érintő mindennemű változtatás és beavatkozás kizárólagos jogát, hogy elegendően tegyen kötelezettségeinek. A garanciális cserével lecsereelt aggregátor illetve alkatrészek az SDMO Industries tulajdonába kerülnek vissza.

2. GARANCIA LIS KIKÖTÉSEK

A garancia az SDMO Industries által átadott dokumentációnak megfelelően üzembe helyezést, használt és karbantartott aggregátorokra érvényes, abban az esetben, ha olyan működési hiba lép fel, amely a tervezésből, a gyártásból illetve az alapanyag hibájából ered. A különleges célokra alkalmazott aggregátorok teljesítményének állandóságáért, megbízhatóságáért, működéséért az SDMO Industries nem vállal garanciát. Az SDMO Industries az alábbi, nem kizárólagos érvényű listában felsorolt, és azokhoz hasonló nem tárgyi káresemélyek semmilyen esetben sem vonatkozik a felelősségre, akár tárgyi káresemélyt követelne, akár nem: az aggregátor hiányából fakadó gyártási veszteségek, kiadások, és bármilyen költség, stb. A garancia érvényessége az aggregátor, vagy az ahhoz tartozó alkatrész javítás, illetve cserélési költségeire korlátozódik, a fogyasztói költségeket nem tartalmazza. A garancia tehát vonatkozik a munkavégzésre és az alkatrészekre, de nem foglalja magában a szállítási költségeit. Az aggregátor vagy egy alkatrészének az SDMO Industries műhelyei, illetve az általa akkreditált képviselőiig történő elszállításának költsége a Vevőt terheli; a visszaküldés költségeit azonban az SDMO Industries állja. Mindazonáltal, és amennyiben a garancia nem érvényes, a teljes szállítási költség a Vevőt terheli.

3. GARANCIA KIZÁRÁSA

A garancia érvényessége az alábbi esetekben ki van zárva: az aggregátor szállításkor fellépő károk; helytelen üzembe helyezés, vagy az SDMO Industries előírásainak és/vagy a műszaki és biztonsági szabványoknak nem megfelelő üzembe helyezés; az előírásoknak nem megfelelő termékek, részegységek, alkatrészek, üzemanyagok vagy kenőanyagok használata; helytelen, vagy a rendestől eltérő üzemeltetés; az aggregátoron, illetve annak egyik alegységén végzett, az SDMO Industries által nem engedélyezett módosítás illetve átalakítás; az aggregátorok illetve egy alegységének rendes kopása; hanyagságból, a felügyelet hiányából, a karbantartás illetve a tisztítás hibájából eredő meghibásodás; vis major esete, véletlen illetve külső okok (természeti katasztrófa, tüzeset, földrengés, árvíz, hurrikán, stb.); az aggregátor elégtelen töltéssel történő használata; az aggregátor rossz tárolási körülményei. A garancia hatálya alá nem tartozó berendezések: kipufogók, üzemanyagszűrők előtti üzemanyag ellátó körök és rendszerek, karburátorok, injektor, AVR, indító rendszerek (akkumulátorok, önindítók, indítók), fedelek, szűrők, rugalmas és merev csövek, vízszigetelő tömítések, ékszíjak, relék, olvadóbiztosítékok, mevszakitók, lámpák, diódák, kommutátorok, érzékelők (szint, nyomás, hőmérséklet, stb.), mértékjelzők, és minden fogyóeszköz és kopó alkatrész.

GWARANCJA HANDLOWA



Zespół prądowórczy objęty jest gwarancją handlową, wystawioną przez SDMO Industries, zgodnie z następującymi przepisami.

Okres gwarancji na zespół prądowórczy to trzy (3) lata lub dwa tysiące (2000) roboczogodzin, począwszy od daty zakupu, przy pierwszym spełnieniu warunków.

Jeżeli zespół prądowórczy nie jest wyposażony w licznik godzinowy, do ustalenia liczby roboczogodzin należy przyjąć osiem (8) godzin dziennie. Gwarancję powinien wystawić dystrybutor, u którego zakupiono zespół prądowórczy. W razie problemu z zespołem prądowórczym, należy udać się, wraz z fakturą zakupu do dystrybutora lub, jeżeli to niemożliwe, skontaktować się z serwisem posprzedażnym SDMO Industries dostępnym pod numerem: +33298414141. Dział Obsługi Klienta SDMO Industries chętnie udzieli odpowiedzi na wszelkie pytania dotyczące zakresu zastosowania gwarancji. Mieści się on pod następującym adresem: SDMO INDUSTRIES -12, Bis rue de la Villeneuve - CS 92848 - 29228 Brest Cedex 2 – Tel.: +33298414141 – Faks: +33298416307 - www.sdmo.com.

1. ZAKRES I WARUNKI GWARANCJI

Gwarancja rozpoczyna się w dniu zakupu zespołu prądowórczego przez pierwszego użytkownika. Gwarancja przekazywana jest wraz z zespołem prądowórczym gdy pierwszy użytkownik przekazuje go lub sprzedaje innemu użytkownikowi, na pozostały początkowy okres gwarancji, bez możliwości jej przedłużenia. Reklamacja może być rozpatrzone wyłączenie po okazaniu czytelnego dowodu zakupu, zawierającego datę zakupu, typ zespołu prądowórczego, numer seryjny, nazwiska, adres i pieczęć dystrybutora. SDMO Industries zastrzega sobie prawo do odmowy zastosowania gwarancji w przypadku braku dokumentu potwierdzającego miejsce i datę zakupu zespołu prądowórczego. Gwarancja obejmuje naprawę lub wymianę zespołu prądowórczego lub jego elementów, uznanych przez SDMO Industries jako uszkodzone po przeprowadzeniu analiz wewnątrzzakładowych; SDMO Industries zastrzega sobie prawo do zmiany urządzeń zespołu prądowórczego w celu spełnienia swoich zobowiązań. Zespół prądowórczy lub elementy wymieniane na gwarancji stanowią własność SDMO Industries.

2. OGRANICZENIA GWARANCJI

Gwarancja dotyczy zespołów prądowórczych zainstalowanych, użytkowanych i konserwowanych zgodnie z dokumentacją przekazaną przez SDMO Industries i obejmuje nieprawidłowe działanie zespołu prądowórczego wynikające z wad konstrukcyjnych, produkcyjnych lub materiałowych. SDMO Industries nie gwarantuje utrzymania wydajności zespołu prądowórczego, jego działania ani skuteczności jeżeli zespół wykorzystywany jest do specyficznych celów. SDMO Industries nie może w żadnym wypadku ponosić odpowiedzialności za szkody niematerialne, powstałe lub nie na skutek szkód materialnych, takie jak (lista nie jest wyczerpująca): straty eksploatacyjne, jakiegokolwiek koszty lub wydatki wynikające z niedyspozycyjności zespołu prądowórczego itp. Gwarancja ogranicza się jedynie do kosztów naprawy lub wymiany zespołu prądowórczego lub jednego z jego elementów, z wyłączeniem części zużywających się. Gwarancja obejmuje również koszty robocizny i części, z wyłączeniem kosztów transportu. Koszty transportu zespołu prądowórczego lub jednego z jego elementów do zakładów SDMO INDUSTRIES, jak również jednego z autoryzowanych techników ponosi klient; koszty transportu powrotnego ponosi SDMO Industries. Niemniej i w przypadku nieuwzględnienia reklamacji, koszty transportu są w całości ponoszone przez klienta.

3. ANULOWANIE GWARANCJI

Gwarancja nie obejmuje następujących przypadków: uszkodzenia podczas transportu zespołu prądotwórczego; nieprawidłowa instalacja lub niezgodna z zaleceniami *SDMO Industries* i/lub z normami technicznymi i bezpieczeństwem; używanie produktów, elementów, części zamiennych, paliwa lub substancji smarnych niezgodnych z zaleceniami; nieprawidłowa eksploatacja lub odbiegająca od normy eksploatacja zespołu prądotwórczego lub jednego z jej elementów, niezalecana przez *SDMO Industries*; naturalne zużycie zespołu prądotwórczego lub jednego z jego elementów; uszkodzenie wynikające z zaniedbania, braku nadzoru, konserwacji lub czyszczenia zespołu prądotwórczego; siła wyższa, przypadek lub sytuacja zewnętrzna (katastrofa naturalna, pożar, uderzenie, powódź, piorun itp.); użytkowanie zespołu prądotwórczego przy nieprawidłowym obciążeniu; nieprawidłowe warunki przechowywania zespołu prądotwórczego. Poniższe elementy są również wyłączone z gwarancji: układ wydechowy, układy i systemy doprowadzające paliwo znajdujące się przed filtrami paliwa / gaźnikiem / wtryskiem, Automatem Regulatora Napięcia (AVR), układ rozruchu (akumulatory, zapłonnik, rozruszniki), pokrywki, filtry, węże, przewody, uszczelki, paski, przełączniki, bezpieczniki, wyłączniki, żarówki, diody, przelączniki, czujniki (poziomu, ciśnienia, temperatury itp.), wskaźniki pomiarów i wszystkie materiały eksploatacyjne i części zużywające się.

OBCHODNÁ ZÁRUKA

 Spoločnosť *SDMO Industries* poskytuje obchodnú záruku na elektrický generátor na základe nasledovných podmienok. Záručná doba vzťahujúca sa na elektrický generátor je tri (3) roky alebo dve tisíc (2000) prevádzkových hodín. Záručná doba začína plynúť odo dňa kúpy elektrického generátora až po dosiahnutie jednej z dvoch podmienok. Ak elektrický generátor nie je vybavený hodinovým počítadlom, do úvahy sa započítava osem (8) hodínová denná. Generátor si uplatní u distribútora, u ktorého ste elektrický generátor nadobudli. V prípade problémov s elektrickým generátorom, spoločnosť *SDMO* vám odporúča, aby ste si pripravili faktúru a kontaktovali distribútora alebo v prípade potreby Popredajný servis *SDMO* na nasledovnom čísle: +33298414141. Zákaznicke oddelenie spoločnosti *SDMO Industries* je vám k dispozícii v prípade akýchkoľvek otázok týkajúcich sa podmienok uplatnenia záruky; kontaktné údaje sú nasledovné: *SDMO INDUSTRIES* -12, Bis rue de la Villeneuve - CS 92848 - 29228 Brest Cedex 2 – Tel. : +33298414141 – 400eff +33298416307 -www.sdmo.com.

1. PODMIENKY UPLATŇOVANIA ZÁRUKY

Záruka začína plynúť od dátumu kúpy elektrického generátora prvým používateľom. Záruka prechádza s elektrickým generátorom v prípade, že ju prvý používateľ podstúpi, či už bezplatne alebo za peňažnú odmenu a to na dobu ostávajúceho záručného obdobia, ktoré nie je možné predĺžovať. Záruka sa uznáva len pri doložení čitateľnej faktúry za nákup elektrického generátora, na ktorej je uvedený dátum kúpy, typ elektrického generátora, sériové číslo, mená, adresa a obchodná pečiatka distribútora. *SDMO Industries* si vyhradzuje právo zamietnuť uznanie záruky v prípade nepredloženia žiadneho dokladu, ktorý dokladá miesto a dátum nadobudnutia elektrického generátora. Táto záruka umožňuje uplatnenie si opravy alebo výmeny elektrického generátora alebo jeho komponentov, ktoré spoločnosť *SDMO Industries* po odbornom posudku u svojich dielňach uzná za chybné; *SDMO Industries* si vyhradzuje právo upraviť súčasť elektrického generátora. Elektrický generátor alebo jeho súčiastky vymenené počas záruky sa znova stávajú majetkom spoločnosti *SDMO Industries*.

2. ROZSAH ZÁRUKY

Záruka sa vzťahuje na elektrické generátory inštalované, používané, s údržbou v súlade s dokumentáciou, ktorú vám dodala spoločnosť *SDMO Industries* a v prípade poruchy funkčnosti elektrického generátora, v prípade výrobnéj alebo materiálnej chyby. *SDMO Industries* negarantuje výdrž výkonu elektrického generátora, jeho funkčnosť, či spoľahlivosť, pokiaľ sa používa na špeciálne účely. *SDMO Industries* v žiadnom prípade nezodpovedá za nehmotné škody, ktoré či už vyplývajú alebo nie z poškodeného materiálu ako sú predovšetkým (zoznam nie je vyčerpávajúci: straty prevádzky, akékoľvek náklady alebo výdavky vyplývajúce z nedostupnosti elektrického generátora, atď.).

Záruka sa obmedzuje na náklady spojené s opravou alebo výmenou elektrického generátora alebo na nejaký jeho komponent s vylúčením spotrebných dielov. Záruka tak pokrýva náklady na manipuláciu a pracovnú silu okrem nákladov na prepravu. Náklady na dopravu elektrického generátora alebo jeho komponentu až do dielni spoločnosti *SDMO INDUSTRIES* alebo jednému z jej oprávnených zástupcov idú na vrub Zákazníka; náklady na dopravu « späť » hradí spoločnosť *SDMO Industries*. Aj napriek tomu a v prípade, že záruka nie je platná náklady na dopravu v plnom rozsahu hradí Zákazník.

3. PRÍPADY VYLÚČENIA ZÁRUKY

Záruka sa vylučuje v nasledovných prípadoch: škody spojené s prepravou elektrického generátora; chybná inštalácia alebo inštalácia, ktorá nie je zhodná s odporúčaniami spoločnosti *SDMO Industries* a/alebo s technickými a bezpečnostnými normami; použitie produktov, komponentov, náhradných dielov, paliwa alebo mazív ktoré nie sú v súlade s odporúčaniami; chybné použitie alebo neobvyklé používanie elektrického generátora; úprava alebo premena elektrického generátora alebo jeho komponentov, ktoré spoločnosť *SDMO Industries* nepovoľuje; bežné opotrebovanie elektrického generátora alebo jedného nejakého z jeho komponentov; poškodenie zapríčinené zanedbaním, nedbanlivou údržbou či čistením elektrického generátora; v prípade vyššej moci, v prípadoch náhody alebo exteriérových prípadoch (prírodná katastrofa, požiar, náraz, záplava, blesk, atď.); použitie elektrického generátora s nedostatočnou záťažou; zlé skladovacie podmienky elektrického generátora. Nasledovné komponenty rovnako nespádajú do záruky: výfukové súčasti, okruhy a systémy palivového napájania umiestnené na vstupe palivových filtrov / karburátor/ vstrek, Automatický regulátor napätia (AVR), štartovacie systémy (batérie, štartéry, spúšťače), kryty, filtre, hadice a duritové hadice, tesnenia, remene, relé, poistky, vypínače, žiarovky, diódy, prepínače, sondy (hladinové, tlakové, teplotné, atď.), merače, a všetky spotrebné diely a diely s opotrebením.

TRŽNA GARANCIJA

 Vaš električni agregat pokriva tržna garancija, ki vam ga podjetje *SDMO Industries* dodeljuje v skladu z naslednjimi določili: Rok veljavnosti garancije za vaš električni agregat je tri (3) leta ali dva tisoč (2000) ur delovanja od datuma nakupa po pretekle prvega leta. Če v električnem agregatu ni nameščen urni števec, je treba kot število ur delovanja upoštevati osem (8) ur delovanja dnevno. Garancijo mora uveljaviti distributer, pri katerem ste električni agregat kupili. V primeru težav z električnim agregatom vas podjetje *SDMO Industries* poziva, da se z računom o nakupu zglasite pri distributerju ali kontaktirate poprodajne storitve *SDMO Industries* na naslednji številki: +33298414141. Storitve za stranke podjetja *SDMO Industries* vam nudi odgovore na vaša vprašanja glede pogojev uporabe garancije; njeni kontaktni podatki so: *SDMO INDUSTRIES* -12, Bis rue de la Villeneuve - CS 92848 - 29228 Brest Cedex 2 – Tel.: +33298414141 – Faks: +33298416307 -www.sdmo.com.

1. NAČINI IN POGOJI UPORABE GARANCIJE

Garancija začne veljati od datuma nakupa električnega agregata s strani prvega uporabnika. Ta garancija se prenese skupaj z električnim agregatom, kadar ga prvi uporabnik brezplačno ali odplačno odstopi, in sicer za preostanek časa trajanja začetne garancije brez možnosti podaljšanja. Garancijo je mogoče uveljaviti samo s predložitvijo čitljivega računa o nakupu z navedbo tipa električnega agregata, serijske številke, imena, naslova in poslovnega žiga distributerja. Podjetje *SDMO Industries* si pridržuje pravico do zavrnitve uveljavitve garancije v primeru, kadar z nobenim dokumentom ni mogoče dokazati kraja in datuma nakupa električnega agregata. S to garancijo je mogoče uveljaviti popravilo ali zamenjavo električnega agregata ali njegovih sestavnih delov, za katere je podjetje *SDMO Industries* po strokovnih pregledih v njegovih delavnicah ocenilo, da so okvarjeni; podjetje *SDMO Industries* si z namenom izpolnjevanja svojih obveznosti pridržuje pravico do spremembe naprav električnega agregata. Električni agregat ali njegov(-i) nadomestni sestavni del(-i), ki ga(jih) pokriva garancija, je(so) ponovno last podjetja *SDMO Industries*.

2. OMEJITEV GARANCIJE

Garancija se uveljavlja za nameščene električne agregate, ki se uporabljajo in vzdržujejo v skladu z dokumentacijo, ki jo predloži podjetje *SDMO Industries*, in v primeru pomanjkljivega delovanja električnega agregata, ki je posledica napake v zasnovi, proizvodnji ali materialu. Podjetje *SDMO Industries* ne jamči za trajanje zmogljivosti električnega agregata, niti za njegovo delovanje ali zanesljivost, če se uporablja v posebne namene. Podjetje *SDMO Industries* v nobenem primeru ne bo odgovorno za nematerialne poškodbe, ki izhajajo iz materialnih poškodb ali ne, kot so navedene v spodnjem okvirnem seznamu: poslovne izgube, različni stroški ali izdatki, ker električni agregat ni na voljo, itd. Garancija je omejena na stroške v zvezi s popravilom ali zamenjavo električnega agregata, ali z enim od njegovih sestavnih delov, razen potrošnih delov. Garancija zato pokriva stroške dela in sestavnih delov, razen potrošnih stroškov. Stroške prevoza električnega agregata ali enega od njegovih sestavnih delov do delavnic podjetja *SDMO INDUSTRIES* ali do enega od njegovih pooblaščenih zastopnikov krije stranka; stroške »povratnega« prevoza krije podjetje *SDMO Industries*. Vendar pa v primeru, kadar garancije ni mogoče uveljaviti, stroške prevoza v celoti krije stranka.

3. PRIMER IZKLJUČITVE GARANCIJE

Garancija je izključena v naslednjih primerih: poškodbe, povezave s prevozom električnega agregata; nepravilna namestitve ali namestitve, ki ni v skladu s priporočili podjetja *SDMO Industries* in/ali tehničnimi in varnostnimi standardi; uporaba prevodov, sestavnih delov, nadomestnih delov, goriva ali maziv, ki ni v skladu s priporočili; nepravilna ali nenormalna uporaba električnega agregata; sprememba ali predelava električnega agregata ali enega od njegovih sestavnih delov, ki ju podjetje *SDMO Industries* ni odobrilo; običajna obraba električnega agregata ali enega od njegovih sestavnih delov; okvara zaradi malomarnosti, nezadostnega nadzora, vzdrževanja ali čiščenja električnega agregata; primer višje sile, nepredvidljivih okoliščin ali zunanjih vzrokov (naravne katastrofe, požar, električni udar, poplava, strela, itd.); uporaba električnega agregata z nezadostnim polnjenjem; slabi pogoji za shranjevanje električnega agregata. Iz garancije so izključeni tudi naslednji sestavni deli: izpuhi, cevi in sistemi za napajanje z gorivom, nameščeni nad filtri za gorivo / uplinjač / vbrizgalna šoba, AVR, sistemi zagona (akumulatorji, zaganjalniki, sprožilniki), pokrovi, filtri, gibke cevi in gumijaste cevi, tesnila, jermeni, releji, varovalke, stikala, luči, diode, preklopna stikala, sonde (nivoja, tlaka, temperature, itd.), kazalniki meritev ter drugi potrošni elementi in obrabljivi deli.