

fubag

Пневмопистолет заклепочник
Air riveter

100160

Operator's Manual
Инструкция по эксплуатации



www.fubag.ru



ВНИМАНИЕ! ПЕРЕД ИСПОЛЬЗОВАНИЕМ ИНСТРУМЕНТА ВНИМАТЕЛЬНО ОЗНАКОМЬТЕСЬ С ДАННОЙ ИНСТРУКЦИЕЙ. К ИСПОЛЬЗОВАНИЮ И ОБСЛУЖИВАНИЮ ИНСТРУМЕНТА ДОПУСКАЕТСЯ ТОЛЬКО КВАЛИФИЦИРОВАННЫЙ И СПЕЦИАЛЬНО ОБУЧЕННЫЙ ПЕРСОНАЛ, ОЗНАКОМЛЕННЫЙ С ДАННОЙ ИНСТРУКЦИЕЙ.

В этой инструкции содержится описание, правила безопасности и вся необходимая информация для правильной эксплуатации пневматического инструмента FUBAG. Сохраняйте данную инструкцию и обращайтесь к ней при возникновении вопросов по безопасной эксплуатации, обслуживанию, хранению и транспортировке инструмента FUBAG. Несоблюдение указанных рекомендаций может привести к повреждениям инструмента и травмам оператора.

1. Правила безопасности

- Общие требования безопасности должны соответствовать ГОСТ 12.2.010-75.
- К работе с инструментом допускаются лица, прошедшие предварительное обучение, знающие устройство инструмента, меры безопасности и требования настоящего руководства.
- Вибрационные параметры инструмента соответствуют требованиям ГОСТ 17770-86.
- Шумовые характеристики инструмента соответствуют требованиям ГОСТ 12.2.030-83.
- Всегда принимайте меры по предотвращению неконтролируемого пуска. Проверьте положение спускового крючка - в промежутках между эксплуатацией и перед включением спусковой крючок не нажат. Независимо от того, подключен инструмент к источнику воздуха или нет, переноска инструмента с пальцем на спусковом крючке не допускается. Не допускается направлять инструмент на себя или других лиц, независимо от наличия или отсутствия в нем крепежных деталей.
- При работе с инструментом необходимо использовать защитные очки, наушники и защитные перчатки.
- Всегда сохраняйте устойчивую опору для ног, чтобы не оступиться. Закрепляйте обрабатываемую деталь фиксаторами или тисками, чтобы освободить обе руки для работы с инструментом.
- Инструмент может давать отдачу и стать причиной травмы.
- Неожиданное перемещение инструмента из-за сил реакции может стать причиной травмы. Будьте внимательны и осторожны.
- Инструмент не электроизолированный, поэтому не допускайте его контакта с источниками электричества.
- Убедитесь в том, что на месте работы нет посторонних предметов, а в непосредственной близости от работающего инструмента нет людей.
- При переносе инструмента никогда не тяните за шланг.
- Не допускается зарядание крепежных элементов при нажатом спусковом крючке или при наличии любых объектов в непосредственной близости от спускового крючка. Существует вероятность непреднамеренного срабатывания. Не допускается зарядание при подсоединенном воздушном шланге.
- Перед заряданием пистолета отсоедините подачу воздуха. Перед перезаряданием (или проведением любых регулировок) пистолета проверить отсоединение сжатого воздуха.

- Непредусмотренное направление движения инструмента может привести к возникновению опасной ситуации.
- Проскальзывание/Отсоединение/Падение являются основными причинами травм. Не терять из виду шланги, лежащие на проходах или на рабочих поверхностях и свободно свисающие шланги.
- Слишком высокое давление воздуха или слишком свободное вращение могут привести к ускоренному износу инструмента и возникновению опасной ситуации.
- Не допускается изменение конструкции устройства, изменения конструкции могут привести к возникновению опасной ситуации в процессе эксплуатации.

Запрещается:

- Направлять пневмоинструмент или струю сжатого воздуха на людей, животных или на собственное тело. (Чтобы со струей сжатого воздуха в глаза не попали мелкие частицы пыли, надевайте защитные очки).
- Направлять струю сжатого воздуха в сторону компрессора.
- Работать без защитной обуви, касаться работающего компрессора мокрыми руками и/или ногами.
- Превышать рекомендованное рабочее давление.
- Производить наладку, разборку и другие работы по обслуживанию инструмента не отсоединив его от воздухопровода.
- Устанавливать не оригинальные запасные части.

Важно:

- Подсоединяя к шлангу компрессора пневмоинструмент, не забывайте перекрывать воздушный кран.
- При использовании сжатого воздуха соблюдайте все правила техники безопасности.

При обнаружении неисправности следует немедленно прекратить работу.

2. Технические характеристики

Характеристика/Модель	100160
Сила удара, кгс	720
Диаметр заклепки, дюйм	3/16, 5/32, 1/8, 3/32
Давление, бар	6,3
Потребление воздуха, л/мин	1
Диаметр впускного отверстия, дюйм	1/4
Рекомендуемый диаметр воздухоподводящего шланга, дюйм	3/8
Вес, кг	1,7

Производитель имеет право вносить изменения как в содержание данной инструкции, так и в конструкцию инструмента без предварительного уведомления пользователей.

3. Подготовка к работе

ВНИМАНИЕ! При подсоединенной подаче воздуха пистолет срабатывает при нажатии на спусковой крючок. Проявляйте крайнюю осторожность при обращении с инструментом. Строго выполняйте все предупреждающие инструкции и указания.

Система подвода сжатого воздуха к инструменту представлена на рисунке.

- Перед первым пуском необходимо через штуцер подвода сжатого воздуха залить 2-3 капли машинного масла спецификации по SAE#10 или аналогичного. Продуть подводящий воздушный шланг.

1. Пневмоинструмент
2. Маслораспылитель (лубрикатор)
3. Регулятор давления
4. Фильтр отделения влаги
5. Запорный кран
6. Клапан сброса давления
7. Трубопровод сжатого воздуха
8. Компрессор
9. Гидравлический цилиндр
10. Колпачок для сбора стержней

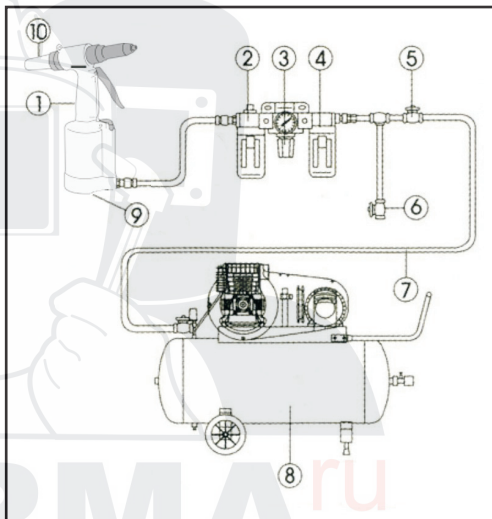

Уровень масла

Перед каждым использованием пневмоинструмента необходимо убедиться, что в гидравлическом цилиндре (9) находится достаточное количество масла и при необходимости добавить его:

- а) Отсоедините инструмент от подачи воздуха.
- б) Переверните инструмент и снимите крышку цилиндра.
- в) Извлеките воздушный поршень из цилиндра.
- г) Полностью наполните цилиндр маслом и аккуратно удалите излишки масла с обода крышки при помощи ветоши.
- д) Установите поршень на место, немного смажьте внутренние стенки цилиндра маслом и закройте крышку цилиндра.

ВНИМАНИЕ! Используйте только специальное масло для гидравлики.

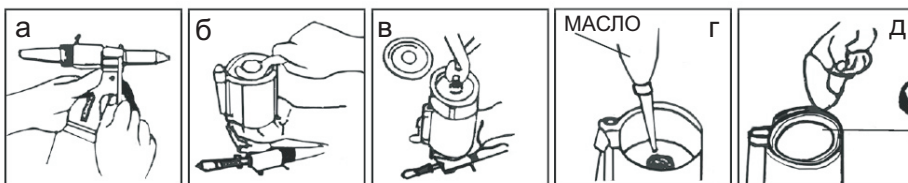

Длина хода поршня

- Убедитесь, что уровень масла в гидравлическом цилиндре находится на максимальном уровне.
- Снимите колпачок наконечника.
- С помощью ключа проверьте длину хода поршня.
- Если длина не соответствует, отрегулируйте:
 - Удерживая одним ключом заднюю часть наконечника, вторым ослабьте гайку;
 - Вращением наконечника, выставьте длину хода поршня и затяните гайку.
- Установите защитный колпачок обратно.

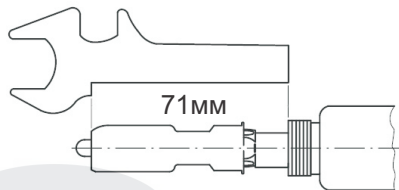

4. Эксплуатация

ВНИМАНИЕ! Проявляйте крайнюю осторожность при обращении с инструментом. Строго выполняйте все предупреждающие инструкции и указания.

- Подключите пистолет к источнику сжатого воздуха. Запустите компрессор и проверьте установки давления. Давление должно соответствовать характеристикам Вашей модели.
- Убедитесь, что колпачок для сбора стержней заклёпок (10) установлен.
- Выберите подходящий к заклёпкам по размеру наконечник и установите его с помощью ключа.
- Включите подачу воздуха
- Вставьте стержень заклёпки в наконечник.
- Поместите заклёпку в предварительно проделанное отверстие и плотно прижмите к поверхности.
- Нажмите пусковой курок.
- Следует предохранять инструмент от механических воздействий, так как это может привести к неисправностям или отказу.
- Для обеспечения исправной работы инструмента необходимо содержать его в чистоте.

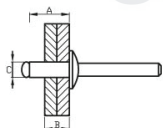

ПРАВИЛЬНАЯ ДЛИНА ЗАКЛЕПКИ
 $A=B+C$

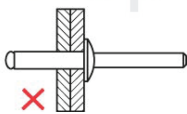

НЕПРАВИЛЬНАЯ ДЛИНА ЗАКЛЕПКИ
СЛИШКОМ ДЛИННАЯ

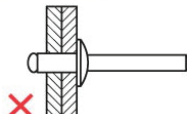

НЕПРАВИЛЬНАЯ ДЛИНА ЗАКЛЕПКИ
СЛИШКОМ КОРОТКАЯ

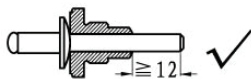

ПРАВИЛЬНОЕ ПОЛОЖЕНИЕ

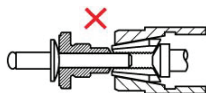

НЕПРАВИЛЬНОЕ ПОЛОЖЕНИЕ

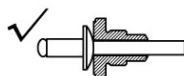

ПРАВИЛЬНЫЙ ПОДБОР
НАКОНЕЧНИКА

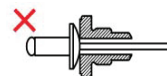

НЕПРАВИЛЬНЫЙ ПОДБОР
НАКОНЕЧНИКА

5. Техобслуживание

Всегда при производстве любых работ по техническому обслуживанию или ремонту В ПЕРВУЮ ОЧЕРЕДЬ ОТСОЕДИНИТЬ ИНСТРУМЕНТ ОТ ВОЗДУШНОГО ШЛАНГА.

- Регулярно производите осмотр всех гаек и винтов, проверяйте надежность их затягивания.
- Регулярно производите осмотр и чистку воздушной сети и компрессора в соответствии с инструкциями изготовителя.

- Производите смазку изделия ежедневно или перед каждым использованием, если не используете лубрикатор в блоке подготовки воздуха. **ВНИМАНИЕ!** Для смазки необходимо применять специальное масло для пневматики. Не применяйте моторные или гидравлические масла!

- При продолжительной работе рекомендуется добавлять масло в систему каждые 2 часа, если в пневмолинии не используется лубрикатор. Смазка пневмосистемы напрямую производится в следующем порядке:

1. Отсоедините пневмолинию от разъёма инструмента, предварительно стравив давление.
2. При помощи маслёнки добавьте несколько капель масла в инструмент непосредственно через входное отверстие воздуха.
3. Подключите инструмент снова к пневмолинии. Запустите инструмент на холостом ходу на несколько секунд, чтобы масло могло распространиться по пневмоприводу.

Замена наконечника

- а) Перед началом обслуживания отсоедините пистолет от пневмосистемы.
- б) Снимите защитный колпачок.
- в) С помощью ключей рассоедините переднюю и заднюю части корпуса наконечника.
- г) Снимите наконечник и почистите щеткой с растворителем. Если зубцы наконечника затупились, замените его.
- д) Нанесите несколько капель масла.
- е) Замерьте и при необходимости, отрегулируйте ход поршня.
- и) Соберите инструмент в обратном порядке.

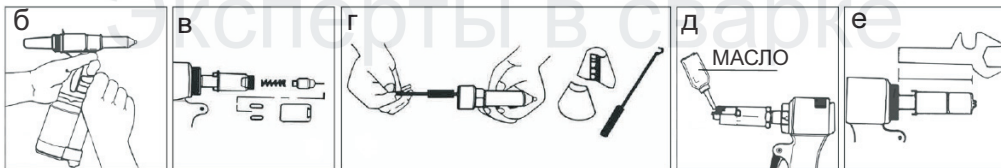

6. Хранение и транспортировка

При длительных перерывах в работе инструмент необходимо хранить в помещении при температуре окружающего воздуха +5...+25°C и влажностью не более 70%, залив в него 10-20 мл масла и продув минимальным давлением.

Во время транспортировки и хранения инструмента старайтесь беречь его от попадания влаги. Рекомендуется хранить аппарат в сухом, хорошо проветриваемом помещении и не подвергать его воздействию повышенной влажности, коррозионно-опасных газов и пыли. После вскрытия упаковки рекомендуется снова упаковать инструмент, если предполагается перевозить его к месту работы или на хранение.

7. Гарантийные обязательства

Гарантийный срок на оборудование указывается в прилагаемом сервисном талоне.

Гарантия относится к дефектам в материалах и узлах и не распространяется на компоненты, подверженные естественному износу и работы по техническому обслуживанию.

Гарантийному ремонту подлежат только очищенные от пыли и грязи инструменты в заводской упаковке, полностью укомплектованные, имеющие инструкцию по эксплуатации, гарантийный талон с указанием даты продажи, при наличии штампа магазина, заводского номера и оригиналов товарного и кассового чеков, выданных продавцом.

В течение гарантийного срока Сервисный центр устраняет за свой счёт выявленные производственные дефекты. Производитель снимает свои гарантийные обязательства и юридическую ответственность при несоблюдении потребителем инструкций по эксплуатации, самостоятельной разборки, ремонта и технического обслуживания, а также не несет никакой ответственности за причиненные травмы и нанесенный ущерб.

SVARMA ru

Эксперты в сварке