

ТЕСМЕН®

TM1000 with Freflow V1

EAC TP TC 019/2011



СИЗОД с Системой Принудительной Поддачи Воздуха (СППВ)

Прочтите все инструкции и предупреждения до начала эксплуатации. Пользователи должны изучить все, что указано в данной памятке, до начала использования. Сохраните данное руководство для использования в будущем. Если у вас возникнут какие-либо вопросы относительно данных продуктов, свяжитесь с компанией Тесмен.

Компания-производитель **ТЕСМЕН®**



ВНИМАНИЕ



НАЗНАЧЕНИЕ

Данное изделие с фильтрующим турбоблоком очищает воздух от определенных загрязняющих веществ, включая пыль, примеси, мелкие частицы, аэрозоли а также другие загрязняющие вещества, сварочную и металлическую пыль. Осуществляет подачу очищенного чистого воздуха в сварочную маску.

НЕЛЬЗЯ ИСПОЛЬЗОВАТЬ ПРИ СЛЕДУЮЩИХ УСЛОВИЯХ

- Атмосфера с недостаточным содержанием кислорода.
- На рабочем месте образуются загрязнения и концентрации неизвестных веществ или концентрации, которые несут непосредственную угрозу для жизни или здоровья (НУЖЗ).
- Концентрация кислорода на рабочем месте составляет 19,5% или ниже.
- Никогда не используйте изделие, если оно не собрано полностью. Это может быть опасным для жизни человека.
- Не используйте устройство в закрытом месте или в месте, в котором есть опасность возникновения пожара, взрыва.
- Не используйте устройство при отключенном питании, так как концентрация углекислого газа может увеличиться, а уровень кислорода внутри защитной маски может уменьшиться.
- Не используйте устройство, если оно не может обеспечить достаточную подачу воздуха (МИН - 155 л/мин)
- Не используйте при сильном ветре (в маске возникает отрицательное давление, и в нее попадает наружный воздух).

ПРИМЕЧАНИЕ

Если звучит аварийный сигнал, немедленно отойдите от загрязненной зоны и проверьте устройство. Причиной может быть засорение шланга, низкий заряд батареи; загрязнение фильтра, который в этом случае необходимо заменить.

Пожалуйста, ПОКИНЬТЕ загрязненное место во всех описанных ниже случаях:

- При возникновении какой-либо неисправности в любой части устройства, например, прекращается подача воздуха, или уменьшается его количество.
- Если стало трудно дышать, возникло чувство головокружения или головная боль, чувствуется запах или вкус загрязняющих веществ.
- Никогда не используйте в местах со слишком высоким уровнем загрязнения.
- Убедитесь, что соединительный шланг расправлен и не перепутан с другими предметами.
- Не снимайте СППВ, пока не достигните безопасного места.
- Диапазон рабочих температур: от -5°C до $+55^{\circ}\text{C}$.
- Система TECMEN FreFlow PAPR не является взрывобезопасной. Храните вдали от воспламеняющихся или взрывоопасных сред.
- При очень высоких скоростях работы давление в устройстве может стать отрицательным при максимальной скорости вдоха.
- Не путайте европейский стандарт EN12941 с другими стандартами.

ОБОЗНАЧЕНИЯ НА ОБОРУДОВАНИИ

	Прочтите руководство перед использованием.		Переработка
	Должно утилизироваться как электронные отходы.		Год/месяц окончания срока годности

ОПИСАНИЕ И ХАРАКТЕРИСТИКИ

Данное изделие с СППВ очищает воздух от определенных загрязняющих веществ, включая пыль, примеси, мелкие частицы, а также другие загрязняющие вещества, сварочную и металлическую пыль.

Система Tecmen PAPR в сборе включает в себя турбоблок, блок фильтрации, шланг для подачи воздуха, батарею и сварочную маску с автоматически затемняющимся светофильтром (АСФ).

Турбоблок направляет окружающий воздух к фильтру, после чего очищенный воздух подается к лицу через шланг для подачи воздуха. Есть два уровня скорости воздушного потока на выбор: Обычная скорость - 160 + л/мин; Высокая скорость - 200 + л/мин Переключение воздушного потока осуществляется с помощью кратковременного нажатия Кнопки включения. Предупреждающие индикаторы позволяют проверять состояние фильтра. Чем больше включено предупреждающих индикаторов, тем сильнее загрязнение. Когда мигают предупреждающие индикаторы, необходимо заменить фильтр.

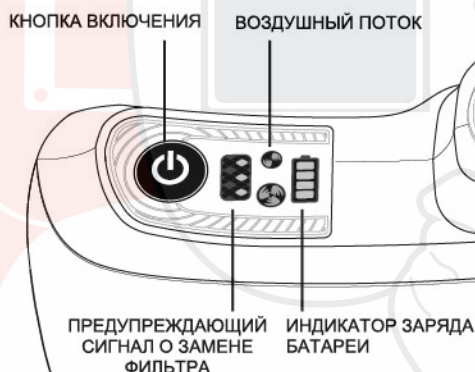

Единственная кнопка, управляющая включением/выключением питания и переключением воздушного потока

1. Включение/отключение питания
Вкл. – нажмите и удерживайте в течение 3 секунд.
Выкл. – нажмите и удерживайте в течение нескольких секунд, пока не прекратится звуковой сигнал.

2. Переключатель воздушного потока
Нажмите кнопку для переключения между скоростью 160+л/мин и 200+л/мин



Световой индикатор показывает состояние воздушного потока. Два различных уровня: Обычная скорость - 160+л/мин; Высокая скорость - 200+л/мин



На дисплее отображается заряд батареи.



Предупреждающие индикаторы помогают проверять состояние фильтра. Чем больше включено индикаторов, тем большее загрязнение это означает. Когда мигают предупреждающие индикаторы, необходимо заменить фильтр.

ТЕХНИЧЕСКИЕ ХАРАКТЕРИСТИКИ ТУРБОБЛОКА

Скорость воздушного потока	Минимальный расчетный расход, указанный производителем: 155+л/мин
	Обычная: 160+л/мин
	Высокая скорость: 200+л/мин
Стандартная батарея	Тип батареи: Перезаряжаемая литий-ионная батарея
	Срок действия батареи: 9 ч-обычная скорость - (160+л/мин); 5-6 ч-высокая скорость - (200+л/мин)
	Время зарядки батареи: 1 часа
Фильтр	Срок службы батареи: 550 зарядок
	Пропускная способность фильтра: 99.97%
Температура	Аварийные сигналы: Визуальные, звуковые и вибрационные
	Рабочая температура: от 23°F до 131°F (от -5°C до 55°C)
Относительная влажность (R.H.)	Температура хранения: от 14°F до 131°F (от -10°C до 55°C)
	Рабочая относительная влажность: < 90%
Масса (Турбоблок + батарея)	Относительная влажность хранения: < 85%
	1027 г
Оценка класса защиты фильтра	EN12941 TN3 - высокий уровень защиты фильтра

СБОРКА И ЗАПАСНЫЕ ЧАСТИ

ФИЛЬТР



ВНИМАНИЕ



- *Никогда не используйте турбоблок без установленного искрозащитного экрана, фильтра предварительной очистки и основного фильтра.*
- *Всегда меняйте фильтр при его повреждении или засорении. Не пытайтесь мыть, чистить или повторно использовать грязные фильтры.*
- *Фильтр необходимо устанавливать в турбоблок, а не непосредственно в маску/шлем.*
- *Храните при температуре от 14°F до 131°F (от -10°C до 55°C) в чистой среде вдали от прямых солнечных лучей.*
- *Помните, что не следует путать маркировку на фильтре, относящуюся к какому-либо стандарту, кроме EN 12941, с классификацией этого устройства при использовании с данным фильтром.*



Рис.1

При замене фильтров питание должно быть отключено. Установите искрозащитный экран, фильтр предварительной очистки и основной фильтр в крышку турбоблока, как показано на Рис. 1.

Перед установкой всегда следите за тем, чтобы фильтрующий материал был чистым и сухим, не имел разрывов или других повреждений. Установите крышку на турбоблок, вставив язычки крышки фильтра в кронштейн на турбоблоке, и поверните крышку до конца. Сдвиньте крышку фильтра вниз до щелчка защелки в положении фиксации крышки фильтра. Осмотрите обе стороны крышки, чтобы убедиться, что крышка фильтра установлена правильно. Для замены фильтра нажмите на защелку в крышке фильтра и замените фильтр, как показано на Рис. 2.

При замене фильтра: Если фильтр засорен загрязняющими веществами, все три предупреждающих индикатора будут мигать, что будет сопровождаться вибрацией и звуком. Немедленно покиньте загрязненную среду и проверьте состояние.

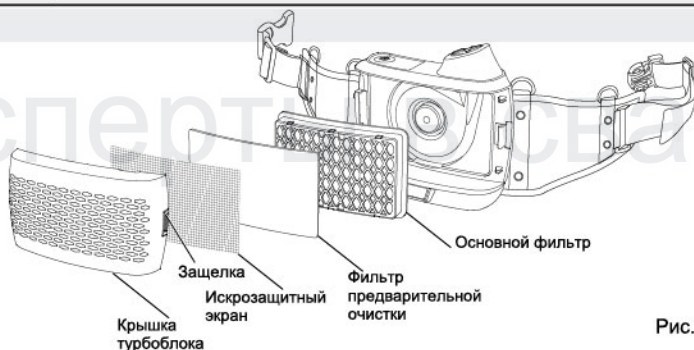

Рис.2

GAS FILTER



ВНИМАНИЕ

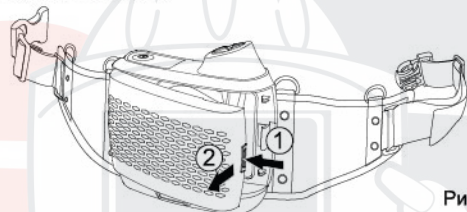

- Данный газовый фильтр должен использоваться вместе с основным фильтром. Газовый фильтр обеспечивает дополнительную защиту от газообразных веществ. (См. таблицу ниже).
- Основной фильтр и газовый фильтр не подлежат очистке. Необходимо прекратить их использование в случае ощущения специфического запаха, немедленно замените их когда выйдете в безопасное место.
- Храните при температуре -10 С до 55 С, в чистом месте без попадания прямых солнечных лучей.
- Пожалуйста, установите основной фильтр и газовый фильтр в соответствии с рис.3



Рис.3

Маркировка	Арт. Номер	Цветовой код	Защита от
P (R SL)	V1P3 TM3 00	Белый	Дисперсные системы (R=заменяемые, SL= протестировано на хлориде натрия и парафиновом масле)
A1B1E1K1	V1GF TM3 00	Коричневый/Серый/ Желтый/Зеленый	Органические газы/ Неорганические газы/ диоксид серы/кислотные газы/ Амоний и производные амония

БАТАРЕЯ

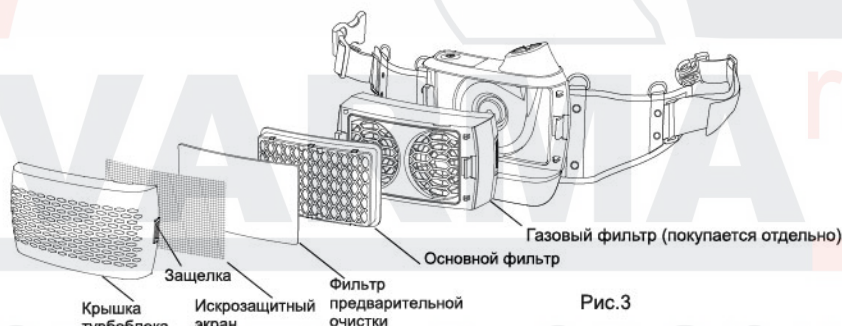

ВНИМАНИЕ



- Батарею следует заряжать в электрически безопасном месте.
- Время зарядки зависит от емкости батареи.
- Пожалуйста, проверьте напряжение зарядного устройства (напряжение переменного тока 110В ~ 220В).
- Перед зарядкой отсоедините батарею от корпуса.
- Срок службы батареи варьируется в зависимости от условий использования устройства.

Тестел предлагает батареи двух типов: стандартная батарея и батарея увеличенной емкости. Когда эти батареи используются с разными фильтрующими элементами, то их время работы разное. Пожалуйста, подбираете батареи в соответствии с фильтрующими элементами и временем их работы. Рекомендуется использовать батарею увеличенной емкости с газовым фильтром.

Описание	Арт. номер	Изображение	Описание	Арт. Номер	Изображение
Стандартная батарея	V1FBA TM3 00		Зарядное устройство	V1FBC TM3 00	
Батарея увеличенной емкости	V1FEB TM3 00				

Работа батареи с разными фильтрующими элементами

Тип батареи	Время зарядки батареи	Тип фильтрующего элемента	Производительность л/мин	Время работы батареи
Стандартная батарея	1 ч	Основной фильтр	160+л/мин	9 ч
			200+л/мин	5-6 ч
		Основной фильтр + газовый фильтр	160+л/мин	Не рекомендуется
			200+л/мин	
Батарея увеличенной емкости	2 ч	Основной фильтр	160+л/мин	15 ч
			200+л/мин	9 ч
		Основной фильтр + газовый фильтр	160+л/мин	11 ч
			200+л/мин	7.5 ч

Установка/извлечение батареи

Как извлечь батарею: нажмите кнопку, извлеките батарею в направлении, показанном на Рис. 4а/4б/4с. Отсоедините ее от корпуса.

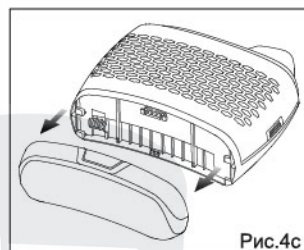
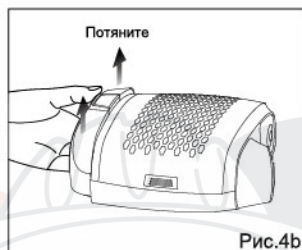
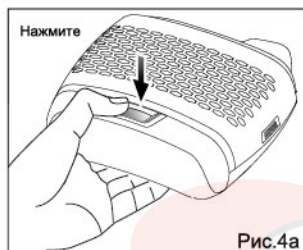

Как установить батарею: Установите батарею на корпус турбоблока, нажимайте до щелчка. (См. Рис. 5а / 5б)

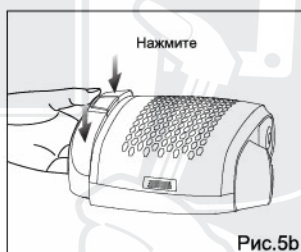
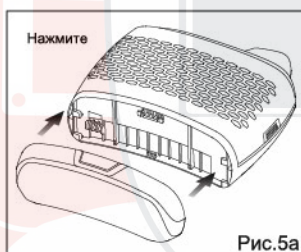

Зарядка батареи

Данный индикатор показывает уровень заряда батареи.

Когда появляются четыре деления, батарея полностью заряжена.

Когда остается только одно деление (см. Рис.6), раздаются звуковые сигналы, сопровождаемые вибрацией, которые говорят о том, что нужно прекратить работу и зарядить батарею. Звуковые сигналы раздаются каждые 30 секунд, а вибрация возникает каждые 2 минуты. Примерно через 15 минут после начала выдачи предупредительных сигналов начинает мигать индикатор заряда батареи, что означает, что до выключения турбоблока осталось не более 15 минут (низкая скорость потока воздуха 160 л/мин).



Извлеките аккумуляторную батарею из узла турбоблока. Подключите кабель зарядного устройства к клемме батареи (см. Рис. 7).

Когда цвет светового индикатора зарядного устройства меняется с красного на зеленый (см. Рис. 8), продолжайте заряжать еще полчаса (нельзя сразу отключать зарядное устройство).

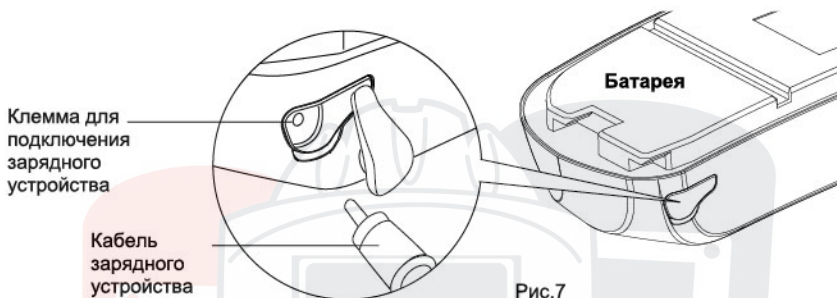

Примечания по использованию батареи

- Не убирайте устройство PAPR в упаковку с включенным питанием. Перед помещением прибора в упаковку рекомендуется извлекать батарею из корпуса.
- Не оставляйте устройство PAPR внутри автомобиля в жаркий летний сезон.
- Не роняйте устройство PAPR и не подвергайте ударным воздействиям.
- Не кладите устройство PAPR на электрическое теплоизлучающее оборудование.
- Не используйте зарядное устройство для других батарей.
- Температура хранения батареи: от 14°F до 115°F (-10°C – 45°C), относительная влажность < 85%

ШЛАНГ ДЛЯ ПОДАЧИ ВОЗДУХА



ВНИМАНИЕ



- Всегда проверяйте конец шланга для подачи воздуха PAPR, чтобы убедиться, что резиновое уплотнительное кольцо на месте, см. Рис.10. При потере или повреждении замените.
- Убедитесь, что шланг правильно установлен, и что в него не поступает неочищенный воздух.

Сборка

Вставьте наконечники шланга подачи воздуха в блок подачи воздуха и в патрубок маски сварщика (см. рис.9). Поверните по часовой стрелке на 1/4, для фиксации (см. рис 10a/10c), затем зафиксируйте шланг в держателе на наголовнике (см. рис 11)

Разборка

Отверните наконечники шланга на 1/4 против часовой стрелки и вытащите наконечники из патрубка маски и блока подачи воздуха (см. рис 10b/10d)



Рис.9



Рис.11

ПЛЕЧЕВОЙ РЕМЕНЬ И ПОДУШКА ДЛЯ РЕМНЯ

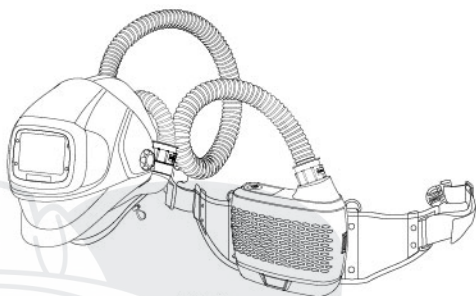
Подсоедините карабины к ремню (см. Рис.12).

Присоедините к турбоблоку при помощи винтов (см. Рис. 13).

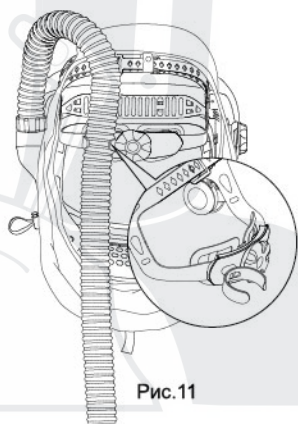
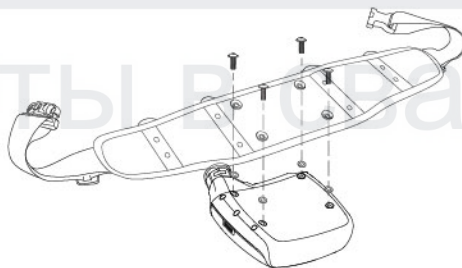

РЕГУЛИРОВКА ПОТОКА ВОЗДУХА

Два световых индикатора на дисплее (см. Рис. 14). Низкая скорость - 160+л/мин; Высокая скорость - 200+л/мин.

При включении PAPR по умолчанию устанавливается низкая скорость потока воздуха; Переключить устройство на другую скорость потока воздуха можно с помощью кратковременного нажатия кнопки включения (см. Рис.15).

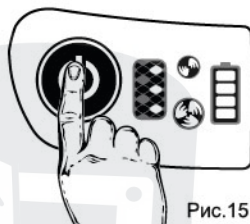

ВХОД И ВЫХОД ИЗ ЗАГРЯЗНЕННОЙ ЗОНЫ

Перед использованием проверьте следующие пункты.

- 1. Турбоблок в сборе**
Убедитесь, что искрозащитный экран, фильтр предварительной очистки и фильтр для улавливания частиц установлены правильно и надежно зафиксированы.
- 2. Шланг для подачи воздуха**
Убедитесь, что шланг не поврежден и подключен к турбоблоку и шлему.
- 3. Батарея**
Проверьте надежность подключения к турбоблоку и убедитесь, что батарея полностью заряжена.
- 4. Проверка скорости потока воздуха / проверка аварийного сигнала.**
Перед использованием необходимо выполнить проверку скорости потока воздуха и звуковой сигнал. Способ проверки см. на стр. 10.
- 5. Защитный капюшон**
Убедитесь, что в капюшоне отсутствуют повреждения, и при необходимости замените. Убедитесь, что воздух подается к лицу.

Немедленно покиньте зону загрязнения при возникновении одного из следующих условий:

- При возникновении какой-либо неисправности в любой части устройства, например, прекращается подача воздуха, или уменьшается его количество.
- Если стало трудно дышать, возникло чувство головокружения или головная боль, чувствуется запах или вкус загрязняющих веществ;
- НИКОГДА не используйте в местах со слишком высоким уровнем загрязнения. При подозрении, что достигнут уровень, при котором данное фильтрующее устройство больше не может обеспечить достаточную защиту.

Удаление СППВ



ВНИМАНИЕ



- Никогда не снимайте фильтрующую систему в местах с загрязненным воздухом.
- Всегда снимайте PAPR после того, как вы покинули рабочее место.

Действия

- Снимите шлем и отсоедините шланг от шлема.
- Выключите турбоблок, нажав и удерживая кнопку.
- Ослабьте ремень. Снимите ремни с плеч и снимите турбоблок с нижней части спины.

САМОПРОВЕРКА ПЕРЕД КАЖДЫМ ИСПОЛЬЗОВАНИЕМ

ВСЕ ПРОВЕРКИ ДОЛЖНЫ ВСЕГДА ПРОВОДИТЬСЯ В БЕЗОПАСНОЙ ОКРУЖАЮЩЕЙ СРЕДЕ.

Проверка звукового сигнала тревоги

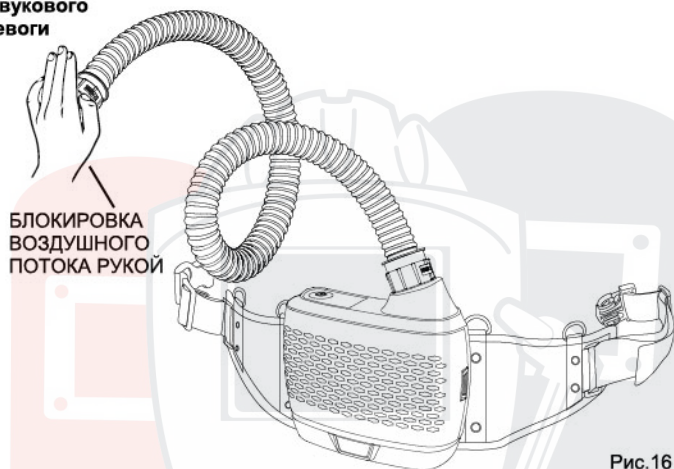

После включения устройства проверьте функционирование звукового аварийного сигнала, заблокировав выпуск воздуха, как показано на рис. 16 выше. Предупреждающий сигнал на панели должен мигать и сопровождаться звуком и вибрацией турбоблока (примерно через 15-30 секунд после блокировки выпуска). Изделие работает правильно, если функция предупреждения работает, как описано выше.

(Пожалуйста, убедитесь, что фильтр установлен, и батарея полностью заряжена перед выполнением данной проверки).

Проверка скорости потока воздуха

Перед использованием устройства обязательно проведите проверку воздушного потока.

Перед тестированием убедитесь, что все компоненты прибора на месте.

Подсоедините конец шланга к нижней части индикатора потока воздуха, затем нажмите кнопку включения. Держите индикатор потока вертикально (см. рис.17).

Если шарик внутри трубки плавает над ограничительной линией в режиме низкой скорости, функция работает нормально.

Если шарик не достигает ограничительной линии, см. Инструкции по устранению неисправностей на стр. 12.

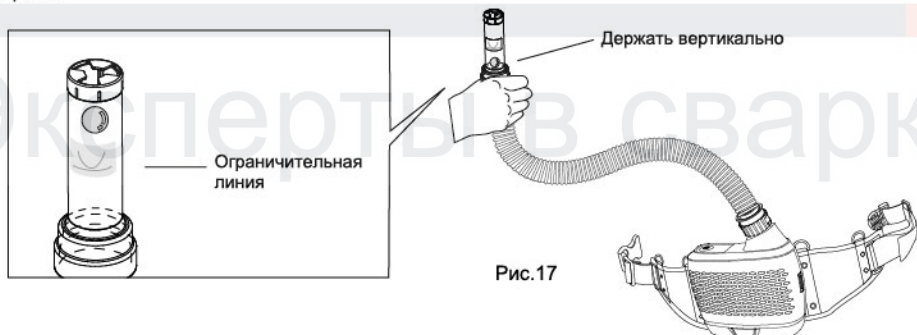

ТЕХНИЧЕСКОЕ ОБСЛУЖИВАНИЕ

Компоненты турбоблока должны быть очищены, осмотрены и подготовлены для следующего использования после каждого использования. Для очистки используйте мягкую ткань, смоченную в мыльной воде. НЕ допускайте попадания воды внутрь корпуса.

ОЧИСТКА

1. Турбоблок и батарейный отсек: Очистите внешние поверхности PAPR и батарейный отсек мягкой тканью, смоченной в растворе воды с pH-нейтральным моющим средством. НЕ допускайте попадания воды внутрь корпуса. Не используйте растворители или абразивные чистящие средства. Перед сборкой убедитесь, что электрические контакты электродвигателя/турбоблока и батарейного отсека сухие.
2. Шланг для подачи воздуха: Протирать внешнюю сторону устройства недостаточно. Протрите поверхность шланга и соединение на шланге мягкой тканью, смоченной в воде или моющем растворе. Перед использованием или хранением убедитесь, что шланг для подачи воздуха полностью сухой. Его нельзя погружать в жидкости для очистки и при намокании следует заменить.
3. Фильтр: Откройте крышку фильтра и осмотрите все фильтры и искрозащитный экран. Нельзя проводить очистку префильтра и основного фильтра. Искрозащитный экран можно очистить чистой мягкой тканью, смоченной в растворе воды и мягкого pH-нейтрального моющего средства. Полностью высушите искрозащитный экран чистой тканью. Замените фильтр предварительной очистки и фильтр для улавливания частиц, если они сильно загрязнены, намокли или повреждены. Не пытайтесь удалить загрязнения с помощью сжатого воздуха, так как это автоматически аннулирует гарантию. Если искрозащитный экран нельзя очистить, или он поврежден, замените его новым.

ХРАНЕНИЕ

Система TECMEN Freflow PAPR не является взрывобезопасной. Храните вдали от воспламеняющихся или взрывоопасных сред. Хранение должно производиться в чистом, сухом, прохладном месте с фильтром.

Хранение турбоблока

Храните при температуре от 14°F до 131 F (от -10°C до 55°C) в чистой среде вдали от прямых солнечных лучей.

Хранение батареи

Чтобы увеличить срок службы батареи:

- После полной зарядки отключите зарядное устройство.
- Для длительного хранения батарею следует извлечь из турбоблока.
- Храните батарею при температуре от 14°F до 115°F (от -10°C до 45°C), относительной влажности <85%, чтобы максимально продлить срок службы батареи.

ИНСТРУКЦИИ ПО УСТРАНЕНИЮ НЕИСПРАВНОСТЕЙ

Неполадки	Причины	Устранение неисправности
Воздух не поступает от турбоблока	Турбоблок не включен	Нажмите и удерживайте кнопку включения.
	Отсутствует питание от батареи	Зарядите батарею.
	Батарея неправильно установлена	Проверьте и установите батарею правильно.
	Засорен шланг/утечка воздуха	Проверьте и устраните засор.
Проверка воздушного потока не пройдена	Возможно, засорен шланг/утечка воздуха	Проверьте состояние шланга.
	Грязный фильтр требует замены	Установите новый фильтр.
Время работы батареи слишком короткое даже при полной зарядке	Неисправная батарея	Замените батарею на новую.
	Неправильная зарядка	Зарядите батарею.
	Загрязненный фильтр	Замените фильтр.
	Повреждено зарядное устройство	Замените зарядное устройство.
Увеличенный уровень звукового сигнала	Забитый фильтр	Замените фильтр, а также фильтр предварительной очистки, если требуется.
Предупреждающий индикатор включен, турбоблок вибрирует, и раздается звуковой сигнал	Засорен шланг для подачи воздуха/утечка воздуха	Проверьте, нет ли засора в шланге/в каком-либо месте до использования.
	Фильтр собран без снятия упаковки	Проверьте, удалена ли упаковка.
Чувствуется запах поступающего воздуха	Поврежден фильтр	Проверьте состояние фильтра и замените на новый.
	Утечка из шланга	Проверьте сборку и состояние шланга.
	Неполный комплект фильтра	Убедитесь, что установлены оба фильтра.

ИНСТРУКЦИЯ ПО ЭКСПЛУАТАЦИИ СВАРОЧНОЙ МАСКИ



ВНИМАНИЕ



Сварочные маски с автоматически затемняющимся светофильтром предназначены для защиты глаз и лица от искр, брызг и вредного излучения при нормальных условиях сварки. Светофильтр автоматически затемняется при зажигании сварочной дуги и возвращается в исходное состояние после завершения сварки.

Сварочная маска с автоматическим светофильтром поставляется в сборе. Однако перед использованием ее необходимо отрегулировать для конкретного сварщика. Проверьте поверхность батарей и контактов, при необходимости очистите. Убедитесь в исправности и правильной установке батареи. Настройте время задержки, чувствительность и степень затемнения для вашей цели применения.

Храните маску в сухом, прохладном и темном месте. При продолжительном хранении батарею следует извлечь.

ОБЩИЕ НЕПОЛАДКИ И СПОСОБЫ ИХ УСТРАНЕНИЯ

• Неравномерное затемнение

Неравномерно установлен наголовник, и неравномерное расстояние от глаз до защитного стекла светофильтра (поправьте наголовник, чтобы уменьшить разницу расстояния до фильтра).

• Светофильтр с автоматическим затемнением не затемняется или мерцает

- ① Наружное защитное стекло загрязнено или повреждено (замените защитное стекло).
- ② Датчики загрязнены (очистите поверхность датчиков).
- ③ Слишком низкий сварочный ток (установите более высокий уровень чувствительности).
- ④ Проверьте батарею и убедитесь в ее исправности и правильной установке. Также проверьте поверхности и контакты батареи и при необходимости очистите их.

• Медленное срабатывание

Очень низкая рабочая температура (не использовать при температурах ниже -5°C или 23°F).

• Плохая видимость

- ① Загрязнено наружное/внутреннее защитное стекло и/или светофильтр (замените защитное стекло).
- ② Недостаточная освещенность окружающей среды.
- ③ Неправильно задана степень затемнения (настройте степень затемнения).
- ④ Возможно, не удалена пленка с наружного защитного стекла.

• Сварочная маска соскальзывает

Неправильно отрегулирован наголовник (отрегулируйте его по своим параметрам головы).



ВНИМАНИЕ



Если описанные выше проблемы не могут быть устранены, пользователь должен немедленно прекратить использование сварочной маски с автоматически затемняющимся светофильтром. Свяжитесь с дилером.

• УСТАНОВКА ЭЛЕМЕНТОВ ПИТАНИЯ

Вытащите лотки для батарей из светофильтра (использованные элементы питания необходимо утилизировать), установите новые батареи CR 2450 в держатели «плюсом» вверх так, как это указано на схеме (рис.18) и вставьте держатели обратно в светофильтр)

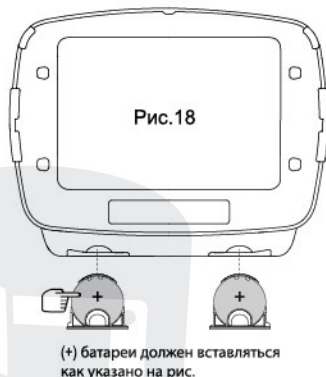

• POWER ON / OFF

ВКЛ/ВЫКЛ Данный светофильтр включается автоматически при движении маски.

При уровне чувствительности от 0 до 9: светофильтр отключится автоматически через 15 минут бездействия.

При уровне чувствительности=10: светофильтр будет всегда в темном состоянии для выполнения специальных задач в режиме сварки или в режиме резки. С такими настройками маска не отключится через 15 мин бездействия.

Для увеличения времени работы батарей используйте режим с чувствительностью от 0 до 9 ед.

• ВКЛЮЧЕНИЕ ДИСПЛЕЯ

Нажмите любую кнопку для включения дисплея (см. рис 19а). Через 6 сек. дисплей автоматически перейдет в режим ожидания. Коротко нажмите на кнопку опять и дисплей опять включится и предыдущие настройки будут показаны.

• ВЫБОР РЕЖИМА РАБОТЫ

Коротко нажмите кнопку ON / MODE для выбора нужного режима работы светофильтра (рис.19а).

Weld mode – режим сварки. Нажмите кнопку FUNC для выбора степени затемнения, настройки чувствительности и задержки осветления. В этом режиме светофильтр затемняется немедленно при зажигании дуги.

Cut mode – используется для резки металлов. Нажмите кнопку FUNC для выбора степени затемнения, настройки чувствительности и задержки осветления. В этом режиме светофильтр затемняется немедленно при начале резки.

Grind mode – режим зачистки. В этом режиме степень затемнения постоянна и равна 4 DIN. Остальные настройки недоступны.

• ИНДИКАТОР БАТАРЕИ

Этот значок " [] " показывает текущий уровень заряда батареи (рис.19b). Индикатор имеет четыре степени заряда батареи (рис.19c). Значок " [] " появляется, когда до полного разряда остается 1-2 дня, в течении которых необходимо произвести замену элементов питания. Индикатор не отображает заряд батареи в реальном времени, для его обновления нужно кратковременно нажать на кнопку ON / MODE.



Рис.19а



Рис.19b

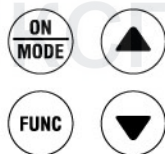

Рис.19c

• РЕГУЛИРОВКА СТЕПЕНИ ЗАТЕМНЕНИЯ

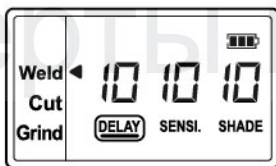
После включения светофильтра кратковременно нажмите кнопку FUNC чтобы выбрать параметр SHADE, который означает степень затемнения и выберите необходимую степень затемнения. Используйте кнопки "▲" и "▼" для выбора требуемой степени затемнения. Доступен следующий диапазон степени затемнения для каждого режима:

Cut mode – режим резки, 5-8 DIN (рис.20a)

Weld mode – режим сварки, 9-13 DIN (рис.20b)



Рис.20a



Рис.20b

Grind mode – режим зачистки, 4 DIN постоянно (рис.20c). Поднимите сварочную часть маски для режима зачистки, автоматический светофильтр должен быть также в режиме зачистки.

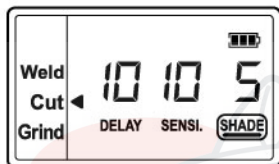

Рис.20c

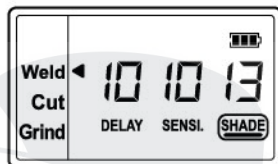
Выберите необходимую степень затемнения в соответствии с таблицей «Выбор степени затемнения».

• РЕГУЛИРОВКА ЧУВСТВИТЕЛЬНОСТИ

Кратковременно нажмите кнопку FUNC чтобы выбрать параметр SENSI, который означает чувствительность. Используйте кнопки "▲" и "▼" для выбора необходимой степени чувствительности. Параметр чувствительности от 5 до 10 считается оптимальным для ежедневного использования. Доступен следующий диапазон настроек для каждого режима:

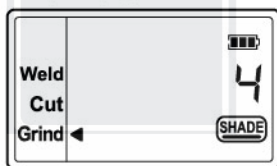
Cut mode – режим резки, 0-10 (рис.21a)

Weld mode – режим сварки, 0-10 (рис.21b)



Рис.21a



Рис.21b

Grind mode – настройка чувствительности недоступна

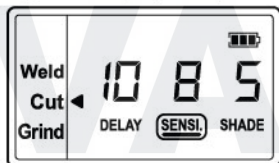
Для выбора оптимальной настройки чувствительности для Ваших условий работы следует установить максимальную чувствительность вначале и постепенно снижать ее, пока светофильтр не будет реагировать только на вспышку сварочной дуги Вашего аппарата без ложных срабатываний на внешние факторы (лампы, солнце и т.д.)

Регулировка чувствительности может потребоваться для адаптации под условия освещения. Это можно произвести следующим образом:

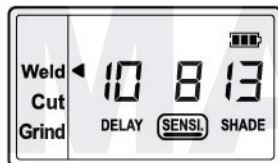
- Нажмите кнопку "▼" и установите параметр чувствительности на 0;
- Повертите шлем в сторону активных источников освещения;
- Несколько раз нажмите кнопку "▲" пока светофильтр не затемнится, затем постепенно нажимайте кнопку "▼" пока светофильтр не осветлится. Выбранный таким образом параметр чувствительности является оптимальным для данных условий освещения.

• РЕГУЛИРОВКА ЗАДЕРЖКИ ОСВЕТЛЕНИЯ

Кратковременно нажмите кнопку FUNC чтобы выбрать параметр DELAY, который означает задержку осветления. Используйте кнопки "▲" и "▼" для выбора необходимого времени осветления. Доступен следующий диапазон настроек для каждого режима:

Cut mode – режим резки, 0-10 (рис.22a)

Weld mode – режим сварки, 0-10 (рис.22b)



Рис.22a



Рис.22b

Grind mode – настройка задержки недоступна

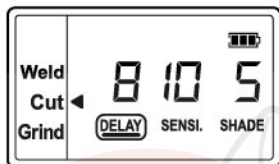
Диапазон от 0 до 10 означает от 0.1 до 1.0 сек. Настройка задержки очень помогает при сварки на больших токах, когда большая степень задержки позволяет не словить «зайчика» от перегретою шва. Маленькая задержка при использовании точечного режима сварки, сварке на малых токах, TIG-сварке.

• РЕГУЛИРОВАНИЕ ПОЛОЖЕНИЯ МАСКИ

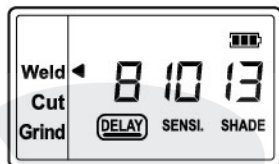
Общая окружность наголовника может быть увеличена или уменьшена путем поворота ручки на задней стороне наголовника. (см. установку «Y» на рис. 23). Это можно сделать, надев маску на голову и установив правильное натяжение наголовника, чтобы маска надежно держалась на голове без чрезмерного затягивания.

• Если наголовник находится слишком высоко или слишком низко на голове, отрегулируйте ремень, который проходит над верхней частью головы. Для этого отпустите конец ленты, выдвинув стопорный штифт из отверстия в ленте. Сдвиньте две части ленты, установив нужную ширину, и вставьте стопорный штифт в ближайшее отверстие. (см. параметр «W» на рис. 23).

• Передняя часть и задняя часть наголовника регулируется под размер головы сварщика, защита от пота и подушечка на задней части добавляют комфорта (см. рис 24a). Отрегулируйте наголовник, чтобы он держался на голове и усилие наголовника не было слишком сильным.

• РЕГУЛИРОВКА РАССТОЯНИЯ МЕЖДУ МАСКОЙ И ЛИЦОМ

Шаг 1: Уберите блокировку движения наголовника с двух сторон (см. рис 24b) и можете переместить наголовник относительно щитка ближе к светофильтру или дальше от него.

Шаг 2: Заблокируйте наголовник от перемещения, убедитесь, что расстояние до светофильтра одинаковое для глаз и комфортное для работы.

• РЕГУЛИРОВКА ПОЛОЖЕНИЯ УГЛА ОБЗОРА

Регулировка угла наклона маски расположена с правой стороны. Ослабьте винт крепления маски с правой стороны и отрегулируйте угол наклона, перемещая фиксатор угла наклона в нужное положение. Затяните винт крепления маски (см. рис 24c).



Рис.23



Рис.24c

Рис.24b

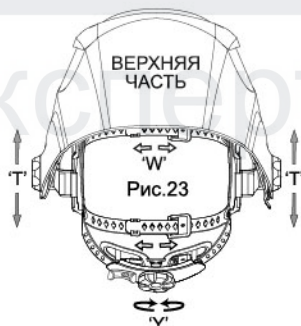
Рис.24a

СНЯТИЕ ДЕРЖАТЕЛЯ ПЕРЕДНЕГО ЗАЩИТНОГО СТЕКЛА

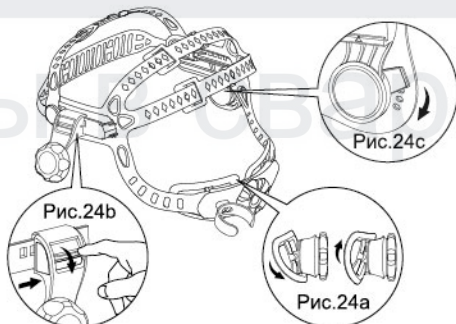
Разборка: Удалите держатель переднего защитного стекла см. рис 25a/25b.

Сборка: Установите держатель в паз, нажмите и зафиксируйте (см. рис 25c).



Рис.25a



Рис.25b

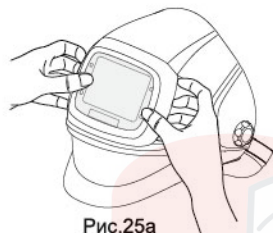

Рис.25c

ВЫЕМКА СВЕТОФИЛЬТРА

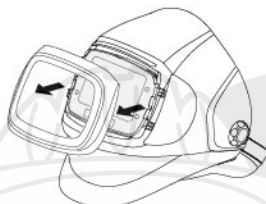
Разборка: Нажмите на нижнюю часть светофильтра и подайте его к верху маски (см. рис 26a), достаньте светофильтр из маски (см. рис 26b).

Сборка: Вставьте светофильтр в пазы маски и надавите на него сверху к низу маски до фиксации (см. рис 26c).

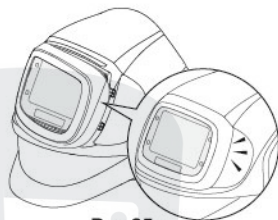

Рис.26a



Рис.26b

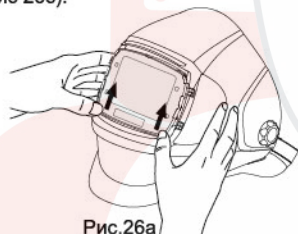

Рис.26c

ЗАМЕНА НАРУЖНОГО ЗАЩИТНОГО СТЕКЛА

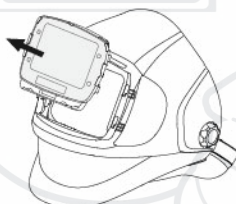
Заменяйте наружное защитное стекло немедленно при повреждении.

Разборка: Снимите держатель переднего защитного стекла Рис.25a/25b. Подцепите ноготком стекло в углублении сверху и потяните на себя до высвобождения стекла (см. рис. 27a).

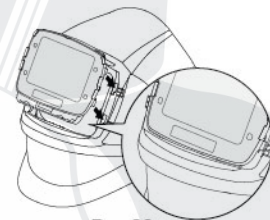
Сборка: Установите одну сторону стекла в пазы с одной стороны, а затем изгибая стекло вставьте в пазы с другой стороны.

ЗАМЕНА ВНУТРЕННЕГО ЗАЩИТНОГО СТЕКЛА

Замените внутреннее защитное стекло если оно повреждено.

Разборка: Подцепите ноготком стекло в углублении сверху светофильтра и потяните стекло на себя до высвобождения стекла (см. рис 27b).

Сборка: Вставьте стекло сверху, чтобы нижний край стекла заправился в пазы, опускайте стекло вниз, когда стекло будет подходить к нижнему краю подцепите его и опустите вниз до упора.



Рис.27a



Рис.27b

ЗАМЕНА ДЕРЖАТЕЛЯ ЗАЩИТНОГО СТЕКЛА ДЛЯ ЗАЧИСТКИ И САМОГО СТЕКЛА ДЛЯ ЗАЧИСТКИ

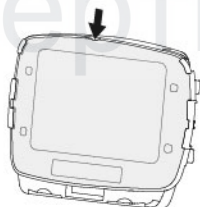
Разборка: Снимите держатель защитного стекла, потянув его с двухсторон рис. 28a/28b. Вытащите защитное стекло для зачитски рис. 28с.

Сборка: Вставьте стекло в пазы с одной стороны, а затем и с другой.

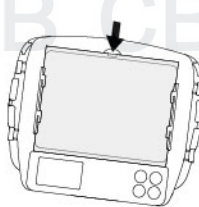

Рис.28a



Рис.28b



Рис.28с

ЗАМЕНА ЗАЩИТЫ ЛИЦА

Освободите фиксаторы движения наголовника в маске. Вытащите наголовник (см. рис 29a). В соответствии с порядком 1-4 указанным на рис 29b, закрепите защиту лица в маске, убедитесь, что защита лица плотно прилегает к маске, установите и закрепите наголовник в маске (см. рис 29с), закрепите защиту лица на наголовнике в соответствии с порядком цифр 1-5 указанных на рис 29d.

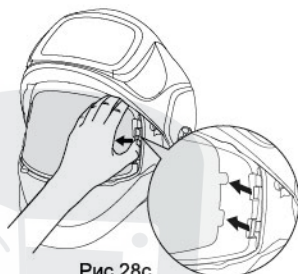

Рис.29a



Рис.29b

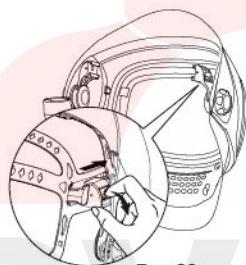

Рис.29с

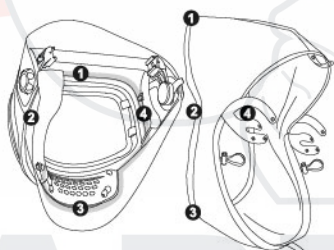

Рис.29d

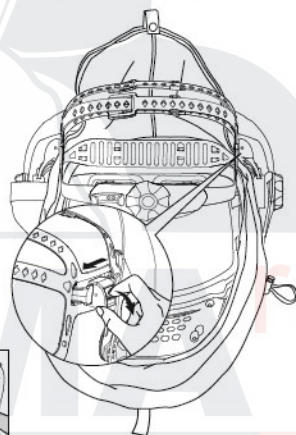

ОЧИСТКА

Очищайте маску осторожно, чистой хлопчатобумажной тканью. Очищайте поверхность светофильтра регулярно. Очищайте датчики и солнечные батареи чистым спиртом и чистой хлопчатобумажной тканью. Не применяйте силу при очистке и не применяйте не указанные средства средства.

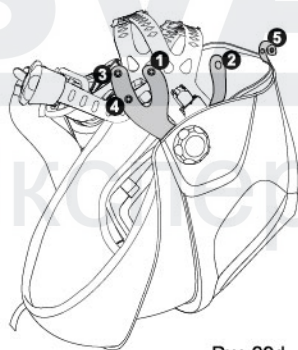
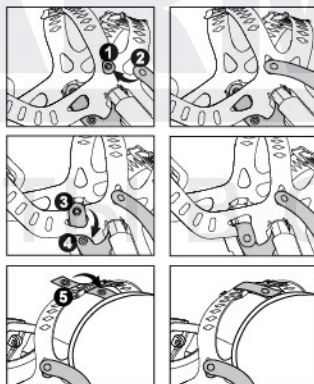
ТЕХНИЧЕСКИЕ ХАРАКТЕРИСТИКИ

Оптический класс:	1 / 1 / 1 / 1
Смотровое окно:	107 x 75 мм
Размер АСФ:	156 x 123 x 33 мм
Кол-во датчиков:	4
Светлое состояние:	DIN 4
В режиме зачистки:	DIN 4
Затемнение при резке:	От 5 до 8
Затемнение при сварке:	От 9 до 13
Регулировка затемнения:	Внутренняя, Регулируемое затемнение, Цифровое управление с дисплеем
Вкл/выкл:	Автоматическое Вкл/Выкл
Регулировка чувствительности:	Низкая – Высокая, Цифровое управление с дисплеем
УФ/ИК защита:	До DIN16 постоянно
Питание:	Солнечные батареи. Заменяемые батареи, 2 x CR2450 литиевые батареи
Время затемнения:	1/25,000 сек Цифровое управление с дисплеем
Задержка осветления:	0.1 ~ 1.0 сек плавная регулировка
TIG рейтинг:	≥ 2 Амп (DC); ≥ 2 Амп (AC)
Режим зачистки:	Да
Рабочая температура.:	-10°C ~ +55°C
Температура хранения.:	-20°C ~ +70°C
Материал маски:	Высокопрочный нейлон
Применение:	Сварка защищённой дугой (SMAW); Сварка TIG пост. и перем. тока; Импульсная сварка TIG пост. тока; Импульсная сварка TIG перем. тока; MIG/MAG/CO2; импульсная сварка MIG/MAG; Плазменная резка дугой (PAC); Пазменно-дуговая сварка (PAW); воздушно-дуговая резка угольным электродом (CAC-A); газопламенная кислородная сварка (OFW); Кислородная резка (OC); Шлифовка
Сертификаты:	DINplus, CE, ANSI Z87.1, CSA Z94.3, AS/NZS 1338.1, TP TC 019/2011

Эксперты в сварке

ТАБЛИЦА СТЕПЕНИ ЗАТЕМНЕНИЯ

РУКОВОДСТВО ПО СТЕПЕНИ ЗАТЕМНЕНИЯ

ОПЕРАЦИЯ	РАЗМЕР ЭЛЕКТРОДА 1/32 дюйма (мм)	ТОК ДУГИ (А)	МИН. ЗАЩИТНОЕ ЗАТЕМНЕНИЕ	РЕКОМЕНДУЕМАЯ
				СТЕПЕНЬ ⁽¹⁾ ЗАТЕМНЕНИЯ (КОМФОРТНАЯ)
Ручная дуговая сварка покрытым электродом (ММА)	Менее 3 (2,5)	Менее 60	7	–
	3-5 (2,5–4)	60-160	8	10
	5-8 (4–6,4)	160-250	10	12
	Более 8 (6,4)	250-550	11	14
Полуавтоматическая сварка (MIG/MAG)		Менее 60	7	–
		60-160	10	11
		160-250	10	12
		250-500	10	14
Аргонодуговая сварка (TIG)		Менее 50	8	10
		50-150	8	12
		150-500	10	14
Строжка угольным электродом	(Легкий металл) (Тяжелый металл)	Менее 500	10	12
		500-1000	11	14
Плазменная сварка		Менее 20	6	от 6 до 8
		20-100	8	10
		100-400	10	12
		400-800	11	14
Плазменная резка	(Легкий металл) ⁽²⁾	Менее 300	8	8
	(Средний) ⁽²⁾	300-400	9	12
	(Тяжелый металл) ⁽²⁾	400-800	10	14
Газовая сварка		–	–	от 3 до 4
Низкотемпературная газовая пайка		–	–	2
Сварка угольным электродом		–	–	14
ТОЛЩИНА ЛИСТА				
	дюймы	мм		
Газовая резка	Легкая	Ниже 1/8	Ниже 3,2	4 или 5
	Средняя	от 1/8 до 1/2	от 3,2 до 12,7	5 или 6
	Тяжелая	Выше 1/2	Выше 12,7	6 или 8
Кислородная резка	Легкая	Ниже 1	Ниже 25	3 или 4
	Средняя	от 1 до 6	от 25 до 150	4 или 5
	Тяжелая	Выше 6	Выше 150	5 или 6

⁽¹⁾ Как показывает опыт, следует начать с максимальной степени затемнения, затем перейти к более низкой степени, обеспечивающей достаточный обзор зоны сварки, не опускаясь при этом ниже минимума. При газопламенной кислородной сварке или резке, в ходе которой сварочная головка производит интенсивный желтый свет, желательно использовать светофильтр, поглощающий желтую или натриевую линию видимого света операции (спектра)

⁽²⁾ Эти значения применяются, когда отчетливо видна активная дуга. Опыт показывает, что может использоваться более низкая степень затемнения светофильтра, когда дуга скрыта обрабатываемой деталью.

Данные из ANSI Z49.1-2005

ПЕРЕЧЕНЬ ДЕТАЛЕЙ

Конструкция в сборе

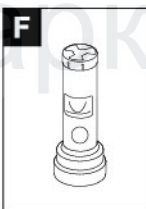
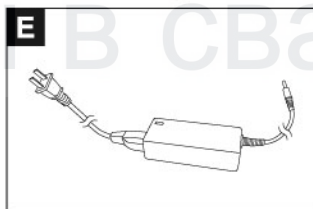
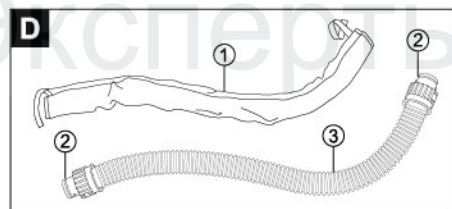
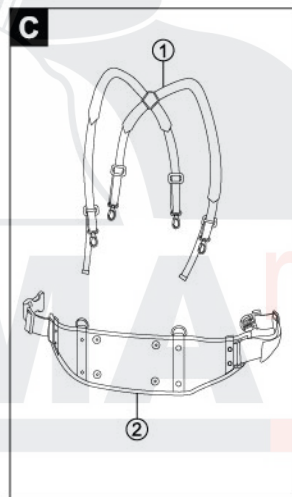
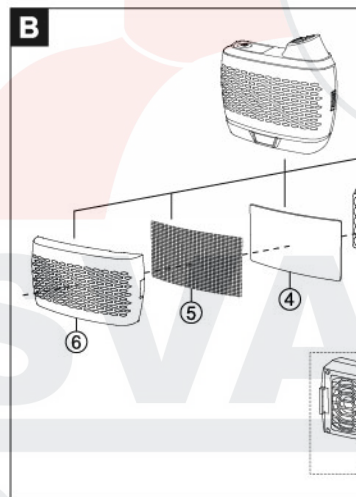
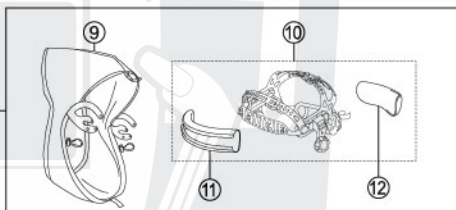
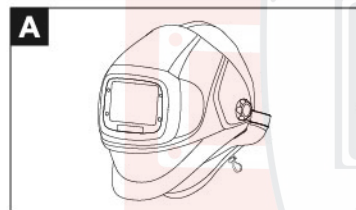
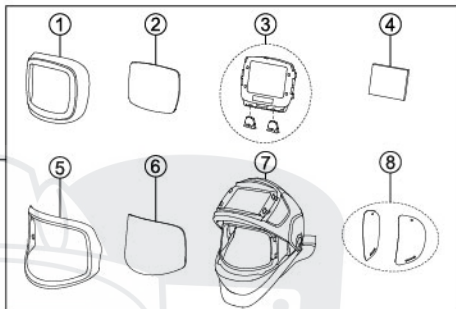
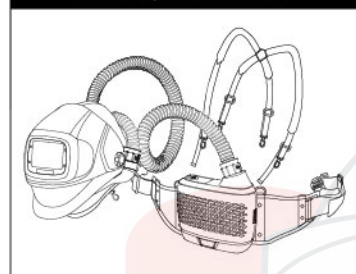

* - означает, что данная позиция не включена в стандартную поставку и требует отдельного заказа.

ПЕРЕЧЕНЬ ДЕТАЛЕЙ

A. Маска Тесмен PAPR в сборе

ИЗДЕЛИЕ	№ по каталогу	ОПИСАНИЕ
A-1	V3FH TM26 00	Держатель наружного защитного стекла
A-2	FC TM26 00	Наружное стекло (160.36×107.3mm)
A-3	950S IEXP	Светофильтр с автоматическим затемнением
A-4	IC TM950S 00	Внутреннее защитное стекло (107×80mm)
A-5	V3GH TM26 00	Держатель защитного стекла для зачистки
A-6	DM TM26 00	Защитное стекло для зачистки
A-7	V3PH TM26 00	Маска сварщика с патрубком подачи воздуха
A-8	V3SC TM26 00	Боковые затемненные стекла
A-9	V3FS TM26 00	Защита лица
A-10	V3HG TM26 00	Наголовник
A-11	V3SW TM3 00	Защита от пота
A-12	V3SP TM3 00	Подушечка

B. Турбоблок

ИЗДЕЛИЕ	№ по каталогу	ОПИСАНИЕ
B-1	V1BM TM3 00	Корпус
B-2	V1FBA TM3 00	Стандартная батарея
B-3	V1P3 TM3 00	Основной фильтр (Фильтр P3)
B-4	V1PF TM3 00	Фильтр предварительной очистки
B-5	V1SS TM3 00	Искрозащитный экран
B-6	V1FC TM3 03	Крышка фильтра
B-7*	V1GF TM3 00	Газовый фильтр
B-8*	V1FEB TM3 00	Батарея увеличенной емкости

C. Одежда

ИЗДЕЛИЕ	№ по каталогу	ОПИСАНИЕ
C-1	V1SH TM3 00	Наплечный ремень
C-2	V1BE TM3 00	Подушка ремня (включая винты и шайбы)

D. Шланг

ИЗДЕЛИЕ	№ по каталогу	ОПИСАНИЕ
D-1	V1HC TM3 00	Крышка шланга
D-2	V1OR TM3 00	Уплотнительное кольцо
D-3	V1HO TM3 00	Шланг

E. Зарядное устройство

ИЗДЕЛИЕ	№ по каталогу	ОПИСАНИЕ
E	V1FBC TM3 00	Зарядное устройство

F. Индикатор потока воздуха

ИЗДЕЛИЕ	№ по каталогу	ОПИСАНИЕ
F	V1AI TM3 00	Индикатор потока воздуха

ГАРАНТИЯ

Единственным обязательством компании Тесмен является бесплатный ремонт, замена или возмещение цены покупки при обнаружении дефектов деталей, материалов и заводского брака в течение гарантийного срока.

Данная гарантия не распространяется на случаи неисправности, возникшие по причине ненадлежащего обращения или неправильного использования для других целей, чем те, которые описаны в руководстве пользователя.

При возникновении какой-либо неисправности в течение гарантийного срока, обратитесь к своему дистрибьютору, отправьте дефектные детали вместе с описанием неисправности, если это необходимо.

Благодарим Вас за выбор продукции компании ТЕСМЕН®!
Для получения информации в будущем, пожалуйста, заполните форму владельца ниже:

Серийный номер:

Дата приобретения

SVARMA ru

Эксперты в сварке